



OWNER'S MANUAL
MANUAL DE INSTRUCCIONES

Memorex®

**DVD PLAYER/Hi-Fi VIDEO CASSETTE RECORDER
DVD COMPACTOS/VIDEOGRABADOR HI-FI ESTEREO
MVD4540B**



VHS Hi-Fi

ENGLISH

ESPAÑOL

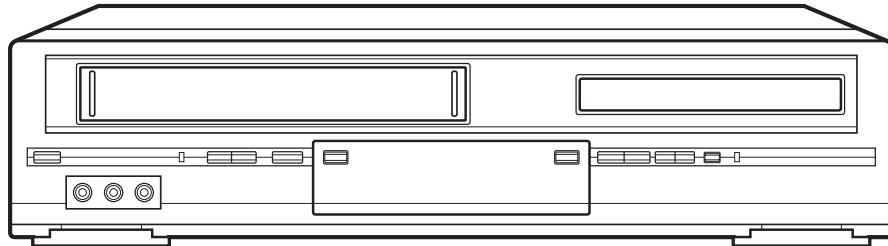
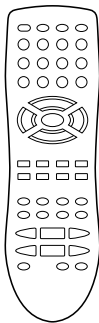

**ATTENTION
ATENCIÓN**

If you purchase a universal remote control from your local retailer, please contact the remote manufacturer for the required programming code.

Si usted a comprado un control de remoto universal, por favor comunicace con el fabricante para el codigo de programacion requerido.

**TV/CATV MODE SELECTION
SELECCION DE MODO DE TV/CATV**

When shipped from the factory, the TV/CATV menu option is set to the "CATV" (Cable Television) mode.

If not using CATV (Cable TV), set this menu option to the "TV" mode.

A la salida de fábrica, la opción de menú TV/CATV está en el modo "CATV" (televisión por cable).

Si no se va a utilizar el CATV (TV cable), cambie la opción de este menú al modo TV.

Before operating the unit, please read this manual thoroughly.

Antes de utilizar su aparato favor de leer las siguientes instrucciones.



ENGLISH

	CAUTION RISK OF ELECTRIC SHOCK DO NOT OPEN	
<p>CAUTION: TO REDUCE THE RISK OF ELECTRIC SHOCK, DO NOT REMOVE COVER (OR BACK). NO USER-SERVICEABLE PARTS INSIDE. REFER SERVICING TO QUALIFIED SERVICE PERSONNEL.</p>		



The lightning flash with arrowhead symbol, within an equilateral triangle is intended to alert the user to the presence of uninsulated dangerous voltage within the product's enclosure that may be of sufficient magnitude to constitute a risk of electric shock to persons.



The exclamation point within an equilateral triangle is intended to alert the user to the presence of important operating and maintenance (servicing) instructions in the literature accompanying the appliance.

WARNING: TO REDUCE THE RISK OF FIRE OR ELECTRIC SHOCK, DO NOT EXPOSE THIS APPLIANCE TO RAIN OR MOISTURE.

NOTE: Please keep all packaging material for at least 90 days in case you need to return this product to your place of purchase or Memorex.

WARNING: This equipment has been tested and found to comply with the limits for a Class B digital device, pursuant to Part 15 of the FCC Rules. These limits are designed to provide reasonable protection against harmful interference in a residential installation. This equipment generates, uses and can radiate radio frequency energy and, if not installed and used in accordance with the instructions, may cause harmful interference to radio communications. However, there is no guarantee that interference will not occur in a particular installation. If this equipment does cause harmful interference to radio or television reception, which can be determined by turning the equipment off and on, the user is encouraged to try to correct the interference by one or more of the following measures:

- Reorient or relocate the receiving antenna.
- Increase the separation between the equipment and receiver.
- Connect the equipment into an outlet on a circuit different from that to which the receiver is connected.
- Consult the dealer or an experienced radio/TV technician for help.

CAUTION: Changes or modifications not expressly approved by the party responsible for compliance with the FCC Rules could void the user's authority to operate this equipment.

CAUTION:
THIS DIGITAL VIDEO PLAYER EMPLOYS A LASER SYSTEM.

TO ENSURE PROPER USE OF THIS PRODUCT, PLEASE READ THIS USER'S GUIDE CAREFULLY AND RETAIN FOR FUTURE REFERENCE. SHOULD THE UNIT REQUIRE MAINTENANCE, CONTACT AN AUTHORIZED SERVICE LOCATION-SEE SERVICE PROCEDURE.

USE OF CONTROLS, ADJUSTMENTS OR THE PERFORMANCE OF PROCEDURES OTHER THAN THOSE SPECIFIED HEREIN MAY RESULT IN HAZARDOUS RADIATION EXPOSURE.

TO PREVENT DIRECT EXPOSURE TO LASER BEAM, DO NOT TRY TO OPEN THE ENCLOSURE. VISIBLE LASER RADIATION MAY BE PRESENT WHEN THE ENCLOSURE IS OPENED. DO NOT STARE INTO BEAM.

Location of the required Marking

The rating sheet and the safety caution are on the rear of the unit.

CERTIFICATION: COMPLIES WITH FDA RADIATION PERFORMANCE STANDARDS, 21 CFR SUBCHAPTER J.

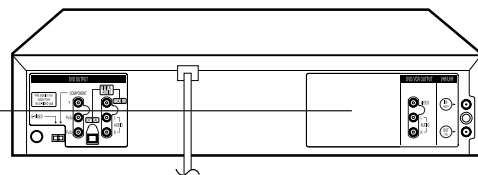



IMPORTANT SAFEGUARDS

1. READ INSTRUCTIONS

All the safety and operating instructions should be read before the unit is operated.

2. RETAIN INSTRUCTIONS

The safety and operating instructions should be retained for future reference.

3. HEED WARNINGS

All warnings on the unit and in the operating instructions should be adhered to.

4. FOLLOW INSTRUCTIONS

All operating and use instructions should be followed.

5. CLEANING

Unplug this unit from the wall outlet before cleaning. Do not use liquid cleaners or aerosol cleaners.

Use a damp cloth for cleaning the exterior cabinet only.

6. ATTACHMENTS

The manufacturer of this unit does not make any recommendations for attachments, as they may cause hazards.

7. WATER AND MOISTURE

Do not use this unit near water. For example, near a bathtub, washbowl, kitchen sink, laundry tub, in a wet basement, or near a swimming pool.

8. ACCESSORIES

Do not place this unit on an unstable cart, stand, tripod, bracket, or table.

The unit may fall, causing serious injury, and serious damage to the unit.

- 8A. An appliance and cart combination should be moved with care. Quick stops, excessive force, and uneven surfaces may cause the appliance and cart combination to overturn.

PORTABLE CART WARNING
(symbol provided by RETAC)



S3125A

9. VENTILATION

Slots and openings in the cabinet back or bottom are provided for ventilation, to ensure reliable operation of the unit, and to protect it from overheating.

These openings must not be blocked or covered. The openings should never be blocked by placing the unit on a bed, sofa, rug, or other similar surface. This unit should never be placed near or over a radiator or heat source. This unit should not be placed in a built-in installation such as a bookcase or rack unless proper ventilation is provided and/or the manufacturer's instructions have been adhered to.

10. POWER SOURCES

This unit should be operated only from the type of power source indicated on the rating plate. If you are not sure of the type of power supply to your home, consult your appliance dealer or local power company. For units intended to operate from battery power, or other sources, refer to the operating instructions.

11. GROUNDING OR POLARIZATION

This unit is equipped with a polarized alternating-current line plug (a plug having one blade wider than the other). This plug will fit into the power outlet only one way. This is a safety feature. If you are unable to insert the plug fully into the outlet, try reversing the plug. If the plug should still fail to fit, contact your electrician to replace your obsolete outlet. Do not defeat the safety purpose of the polarized plug, if your unit is equipped with a 3-wire grounding-type plug, a plug having a third (grounding) pin. This plug will only fit into a grounding-type power outlet. This too, is a safety feature. If you are unable to insert the plug into the outlet, contact your electrician to replace your obsolete outlet. Do not defeat the safety purpose of the grounding-type plug.

12. POWER-CORD PROTECTION

Power-supply cords should be routed so that they are not likely to be walked on or pinched by items placed upon or against them, paying particular attention to cords at plugs, convenience receptacles, and the point where they exit from the appliance.



IMPORTANT SAFEGUARDS

13. LIGHTNING

To protect your unit from a lightning storm, or when it is left unattended and unused for long periods of time, unplug it from the wall outlet and disconnect the antenna or cable system. This will prevent damage to the unit due to lightning and power line surges.

14. POWER LINES

An outside antenna system should not be located in the vicinity of overhead power lines or other electric light or power circuits, or where it can fall into such power lines or circuits. When installing an outside antenna system, extreme care should be taken to keep from touching such power lines or circuits, as contact with them might be fatal.

15. OVERLOADING

Do not overload wall outlets and extension cords, as this can result in a risk of fire or electric shock.

16. OBJECT AND LIQUID ENTRY

Do not push objects through any openings in this unit, as they may touch dangerous voltage points or short out parts that could result in fire or electric shock. Never spill or spray any type of liquid into the unit.

17. OUTDOOR ANTENNA GROUNDING

If an outside antenna or cable system is connected to the unit, be sure the antenna or cable system is grounded to provide some protection against voltage surges and built-up static charges, Section 810 of the National Electrical Code, ANSI/NFPA 70, provides information with respect to proper grounding of the mast and supporting structure, grounding of the lead-in wire to an antenna discharge unit, size of grounding conductors, location of antenna discharge unit, connection to grounding electrodes, and requirements for the grounding electrode.

18. SERVICING

Do not attempt to service this unit yourself as opening or removing covers may expose you to dangerous voltage or other hazards. Refer all servicing to qualified service personnel.

19. DAMAGE REQUIRING SERVICE

Unplug this unit from the wall outlet and refer servicing to qualified service personnel under the following conditions:

- a. When the power-supply cord or plug is damaged.
- b. If liquid has been spilled, or objects have fallen into the unit.
- c. If the unit has been exposed to rain or water.
- d. If the unit does not operate normally by following the operating instructions. Adjust only those controls that are covered by the operating instructions, as an improper adjustment of other controls may result in damage and will often require extensive work by a qualified technician to restore the unit to its normal operation.
- e. If the unit has been dropped or the cabinet has been damaged.
- f. When the unit exhibits a distinct change in performance, this indicates a need for service.

20. REPLACEMENT PARTS

When replacement parts are required, be sure the service technician uses replacement parts specified by the manufacturer or those that have the same characteristics as the original part.

Unauthorized substitutions may result in fire, electric shock or other hazards.

21. SAFETY CHECK

Upon completion of any service or repairs to this unit, ask the service technician to perform safety checks to determine that the unit is in proper operating condition.

22. HEAT

The product should be situated away from heat sources such as radiators, heat registers, stoves, or other products (including amplifiers) that produce heat.

23. DISC TRAY

Keep your fingers well clear of the disc tray as it is closing. It may cause serious personal injury.

24. CONNECTING

When you connect the product to other equipment, turn off the power and unplug all of the equipment from the wall outlet. Failure to do so may cause an electric shock and serious personal injury. Read the owner's manual of the other equipment carefully and follow the instructions when making any connections.





IMPORTANT SAFEGUARDS / Power Source

25. LASER BEAM

Do not look into the opening of the disc tray or ventilation opening of the product to see the source of the laser beam. It may cause sight damage.

26. DISC

Do not use a cracked, deformed, or repaired disc. These discs are easily broken and may cause serious personal injury and product malfunction.

27. NOTE TO CATV SYSTEM INSTALLER

This reminder is provided to call the CATV system installer's attention to Article 820-40 of the NEC that provides guidelines for proper grounding and, in particular, specifies that the cable ground shall be connected to the grounding system of the building, as close to the point of cable entry as practical.

EXAMPLE OF ANTENNA GROUNDING AS PER THE NATIONAL ELECTRICAL CODE

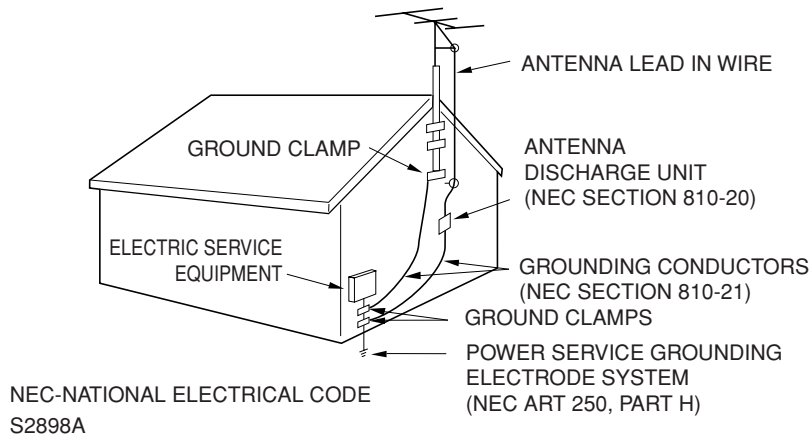

CONDENSATION

Moisture will form in the operating section of the DVD/VCR if the player is brought from cool surroundings into a warm room or if the temperature of the room rises suddenly. When this happens, the DVD/VCR's performance will be impaired.

To prevent this, let the DVD/VCR stand in its new surroundings for about an hour before switching it on, or make sure that the room temperature rises gradually.

Condensation may also form during the summer if the DVD/VCR is exposed to the breeze from an air conditioner. In such cases, change the location of the DVD/VCR.

Power Source

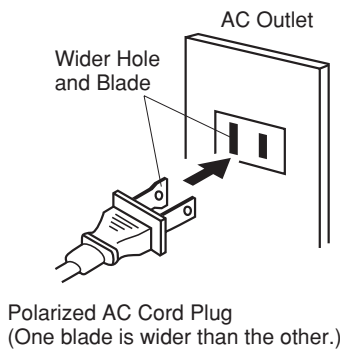

TO USE AC POWER SOURCE

Use the AC polarized line cord provided for operation on AC. Insert the AC cord plug into a standard 120V 60Hz polarized AC outlet.

NOTES:

- Never connect the AC line cord plug to other than the specified voltage (120V 60Hz). Use the attached power cord only.
- If the polarized AC cord does not fit into a non-polarized AC outlet, do not attempt to file or cut the blade. It is the user's responsibility to have an electrician replace the obsolete outlet.
- If you cause a static discharge when touching the unit and the unit fails to function, simply unplug the unit from the AC outlet and plug it back in. The unit should return to normal operation.





Features

DVD/CD Player/Video Cassette Recorder

- **DVD/CD player with Video Cassette Recorder** - Unique space saving design combines a DVD/CD player and a Hi-Fi Video cassette recorder. The DVD disc has much more capacity, but is the same size as the audio CD disc. Picture quality is higher than Super VHS. Audio quality is higher than audio CD. The DVD PLAYER can play back audio CDs.
- **High Quality Picture** - More than 500 lines (VCR mode: 230 lines) of Horizontal Resolution. It exceeds Super VHS (400 lines) or Laser Disc (430 lines) in resolution.

VCR Section

- **Stereo/SAP Reception** - This VCR is designed to receive stereo and second audio program (SAP) broadcasts where available.
- **4 Video Heads** - Provides optimal picture quality for special effects playback.
- **19µm HEAD** - For superior picture quality even in SLP mode, 19micron width technology helps to avoid crosstalk and boost SLP picture quality to near SP levels. With precision technology, ghosts and color beats are virtually eliminated.
- **Hi-Fi Stereo Sound** - With a frequency response of 20 to 20,000 Hz and a dynamic range of better than 90dB, this VCR provides a level of excellence that rivals compact discs.
- **One-touch Timer Recording (OTR)** - Simply by pressing the REC/OTR button, the VCR can be programmed for up to 6 hours of recording with an immediate start.

DVD Section

- **Compatible with a wide range of DVD audio outputs**

Digital Audio Jack (Optical or Coaxial):

- When a component with a built-in Dolby Digital decoder is connected, Dolby Digital sound can produce the effect of being in a movie theater or a concert hall.
- Surround standard different from Dolby Digital. This format is already in use in many theaters. By connecting this unit to a DTS decoder or an AV amplifier with a built-in DTS decoder, the DTS audio of DVD discs recorded in this format can be enjoyed. However, audio will not be output from the analog audio output jacks.
- The MPEG audio of DVD discs recorded in this format can be enjoyed.
- The Linear PCM sound of a 48 kHz/16 bit through 96 kHz/24 bit exceeds audio CD sound.
- **Progressive scan** - Progressive scan displays all the horizontal lines of a picture at one time, as a single frame. This unit converts the interlaced (480i) video from DVD into progressive (480p) format for connection to a progressive display. It increases the vertical resolution.
- **Multi-Language** - Since this DVD matches with 124 language-subtitles/-soundtracks, you can enjoy selecting a favorite one. (You can not select the language that is not recorded on the disc.)
- **Multi-Angle** - Pictures of Sports or a Live Concert are recorded with many cameras. When you play such a disc, you can change the angles during playback. (If a Multi-Angle is not recorded on the disc, you can not change the angle.)
- **Repeat Playback** - You can repeat chapter, track, title, sides or material between two selected points.
- **Program/Random Playback (CD)** - You can play back tracks in programmed or random-selected sequences.
- **Zoom** - You can zoom in on the selected subject on the screen during playback.
- **Video Aspect Ratio** - You can change the aspect ratio of the screen for your monitor/television on a suitable disc.
- **Parental Control** - You can limit the playback of scenes or sounds of adult DVD discs which have a parental level rating.

* This product incorporates copyright protection technology that is protected by method claims of certain U.S. patents and other intellectual property rights owned by Macrovision Corporation and other rights owners. Use of this copyright protection technology must be authorized by Macrovision Corporation and is intended for home and other limited viewing uses only unless otherwise authorized by Macrovision Corporation. Reverse engineering or disassembly is prohibited.

* Manufactured under license from Dolby Laboratories. "Dolby" and the double-D symbol are trademarks of Dolby Laboratories.

* "DTS" and "DTS Digital Out" are trademarks of Digital Theater Systems, Inc.

* Unauthorized recording of copyrighted television programs, films, video cassettes and other materials may infringe the rights of copyright owners and be contrary to copyright laws.





Contents

Before using your unit

IMPORTANT SAFEGUARDS	3
Power Source	5
Features	6
Contents	7
Parts and functions	8
Display	9
Remote control	10
Basic connections	12
CATV (CABLE TV) connections	14
Playback connection	16

Setting up the VCR section

Setting the video channel	18
Setting the language	18
Manual clock setting	19
Tuner setting	20
To ADD/DELETE channels	21
Noise elimination	21
Loading and Unloading a cassette tape	22

Tape playback operation

Cassette tape playback	23
Special playback	24
ZERO RETURN function	25
Video index search system	25

Recording

Recording a TV program	26
One-touch Timer Recording (OTR)	28
Timer recording	29

Advanced function of VCR section

Stereo recording and playback	31
Second Audio Program (SAP)	31
Duplicating a video tape	32

Disc playback operation

Disc	33
Setting setup language	34
Playback procedure	35
Special playback	36
Zooming	37
Locating desired scene	37
Repeat playback	38
Program playback/Random playback (CD)	39
MP3 playback	40
Marking desired scenes	41
Changing soundtrack language	42
Subtitles	42
Karaoke playback	42
Changing angles	43
Title selection	43
DVD menu	43

Advanced function of DVD section

Parental control	44
Temporary disabling of rating level by DVD disc ...	45
Setting menu language	46
Setting subtitle language	47
Setting audio soundtrack language	48
Setting the aspect ratio of TV screen	49
Setting on screen display	50
Status display of disc	50
Dynamic Range Control	51
Progressive scan	52

Additional information

Language code list	53
Problems and troubleshooting	54
Video head cleaning	55
Specifications	56

ENGLISH



Parts and functions

Front

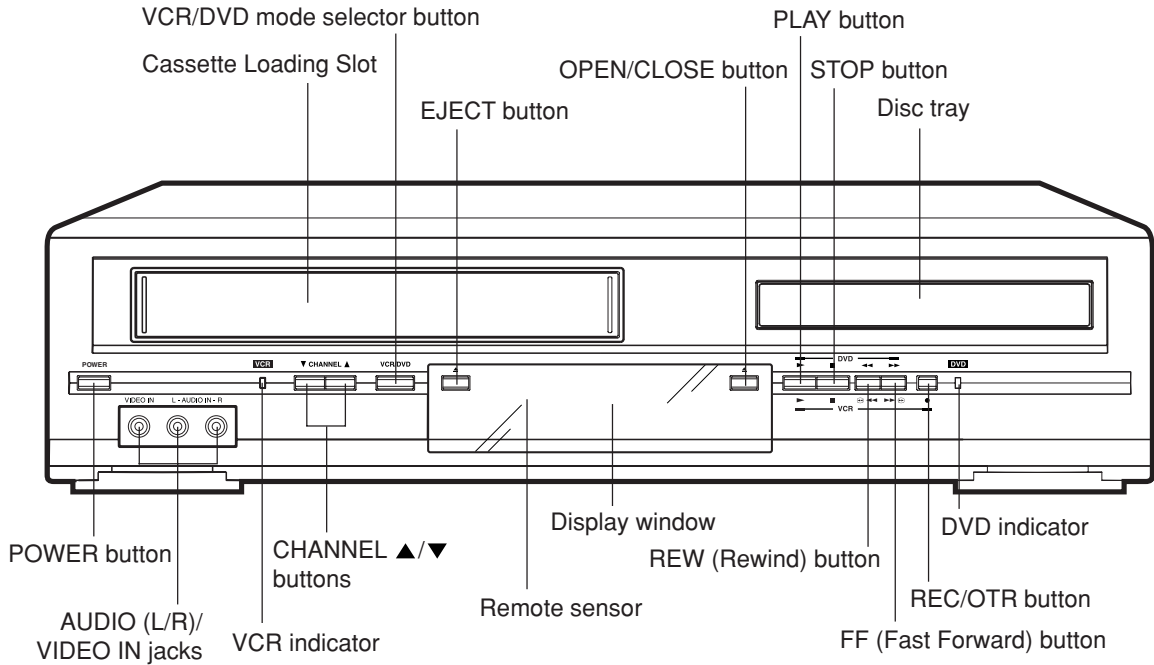

Rear

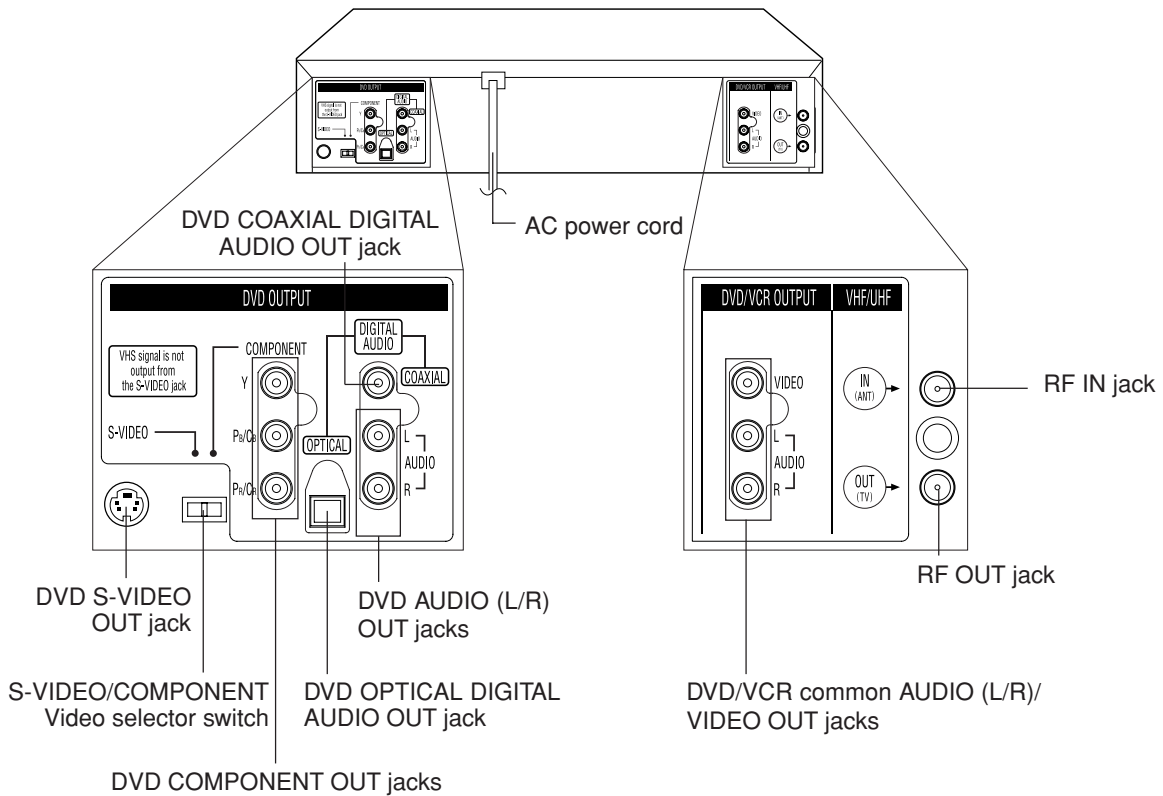



Display

Display window

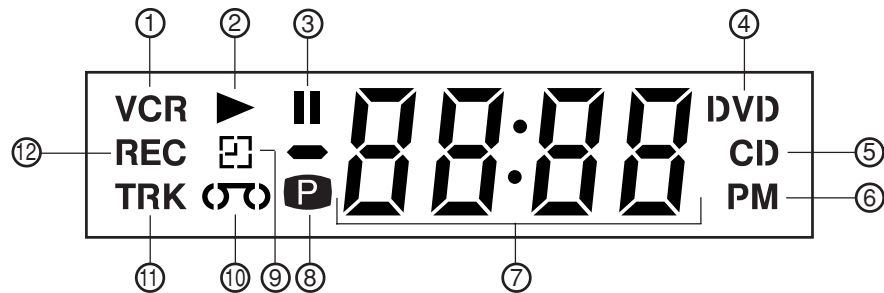

ENGLISH

No.	Display	Description
①	VCR	VCR mode
②	▶	Playback (lights) / Auto resume (flashes)
③	⏸	Still picture
④	DVD	DVD disc is inserted.
⑤	CD	CD is inserted.
⑥	PM	Display for afternoon (lights out in the morning)
⑦	10 : 00	Clock display (colon[:] flashes)
	01 : 00	Counter display by hour/minute at VCR/DVD / by minute/second at CD
	2	Track number display for CD
	CH02	TV channel display for VCR
	C036	CATV channel display
	L	External input display
	Err	Error display
⑧	P	Progressive scanning mode
⑨	⏮	Timer recording display
⑩	⏪	Video tape is in the unit
⑪	TRK	Track display for CD
⑫	REC	Normal recording display (flashes during One-touch Timer Recording - OTR)

NOTE:

Some discs may be displayed wrong or e.g. chapter number, playback time, etc. may not be displayed.



Remote control

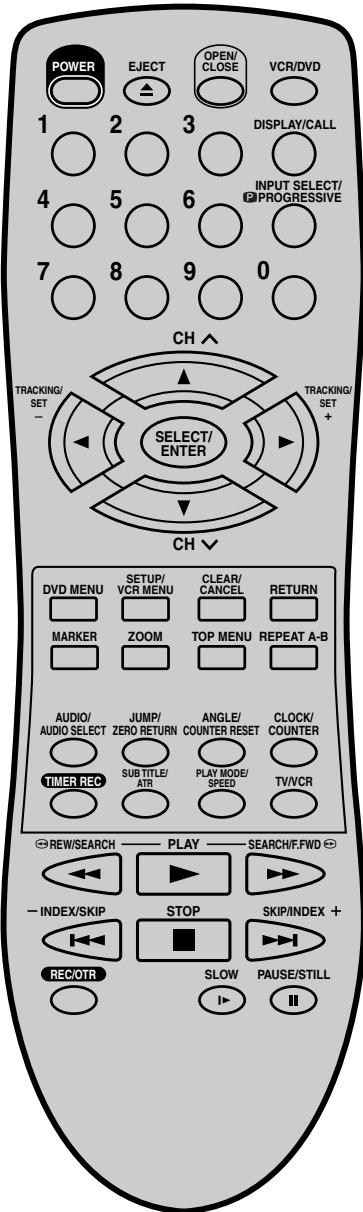

		Page
POWER	Power on/off	18
EJECT	Eject a cassette tape	22
OPEN/CLOSE	Open or Close the tray	35
VCR/DVD	Switch to operate VCR or DVD	18,34
0-9	Direct channel selection of TV	21,26,28
	Input setting	37,39
	Enter a password	44,45
DISPLAY/CALL	Display VCR or DVD operation status	27,50
INPUT SELECT	Switch the connected TV to external mode	32
PROGRESSIVE	Set the progressive scanning mode to active	52
CH ^/v	Select channel of the connected TV or VCR	26,28
▲ / ▼	Cursor buttons	34
TRACKING/SET -/+	Setting buttons	29,30
	Manual tracking buttons in playback mode	24
◀ / ▶	Cursor buttons	18
SELECT/ENTER	Enter information in the menu	18
	Select option in the menu	34
DVD MENU	Select menu of a DVD disc	43
SETUP/VCR MENU	Display menu of setup	18,34,44,46-51
CLEAR/CANCEL	Delete Timer program	30
	Cancel input data in the setting mode	19,29,37,39
RETURN	Remove DVD setup menu	34
MARKER	Index for DVD	41
ZOOM	Zoom (for DVD playback)	37
TOP MENU	Select title of a DVD disc	43
REPEAT A-B	Repeat playback between A and B (DVD/CD)	38
AUDIO/AUDIO SELECT	Switches sound between mono and stereo	31
	Change soundtrack language of DVD	42
JUMP	Locating desired scene	37
ZERO RETURN	Stop the tape when the counter reaches 00:00	25
ANGLE	Change playback angle of a DVD disc	43
COUNTER RESET	Reset the counter to 00:00	25
CLOCK/COUNTER	Change the front Display mode	25
TIMER REC	Set the unit to start recording at a preset time.	29,30
SUB TITLE	Set Subtitle of a DVD disc	42
ATR	Digital AUTO TRACKING	24
PLAY MODE	Select playback mode	38,39
SPEED	Sets the tape speed for recording	26,28
TV/VCR	Switches between TV and VCR	18,27
REW/SEARCH ◀	Rewind/Review playback	23,24,36
PLAY ▶	Playback	23,35
F.FWD/SEARCH ▶▶	Fast Forward/Forward search playback	23,24,36
SKIP ◀▶	Skip chapter to forward or reverse direction	36
INDEX +/-	Search for the INDEX mark of a tape	25
STOP	Stop	23,35
REC/OTR	Recording	26,28,32
SLOW	Slow-motion playback	24,36
PAUSE/STILL	Still picture/Recording pause on/off	24,27,32,36





Remote control

Inserting Batteries

1 Open the battery compartment cover in the direction of the arrow.

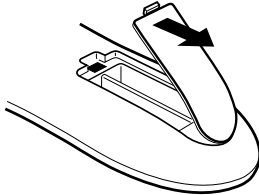

2 Install two "AAA" batteries (not supplied), paying attention to the polarity diagram in the battery compartment.

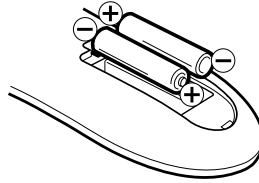

3 Replace the compartment cover.

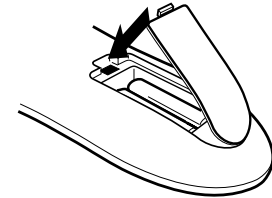

ENGLISH

Battery precautions

The precautions below should be followed when using batteries in this device:

1. Use only the size and type of batteries specified.
2. Be sure to follow the correct polarity when installing the batteries as indicated in the battery compartment. Reversed batteries may cause damage to the device. To avoid a potential short circuit, insert the "-" end first.
3. Do not mix different types of batteries together (e.g. Alkaline and Carbon-zinc) or old batteries with fresh ones.
4. If the device is not to be used for a long period of time, remove the batteries to prevent damage or injury from possible battery leakage.
5. Do not try to recharge batteries not intended to be recharged; they can overheat and rupture. (Follow battery manufacturer's directions.)

Remote control basics

- Press **POWER** to turn the DVD/VCR on or off.
- Press **CH ^** or **CH v** to move through the channels one channel at a time.
- The **CH ^/v** and **SET +/-** are also used to navigate on-screen menu system.
- You can directly access specific channels using **Number keys** pad.
- Each press of **VCR/DVD** on the remote control, switches the screen between the VCR screen (VCR mode) and the DVD screen (DVD mode).

Operation

- Aim the remote control at the remote sensor and press control buttons to operate.
- Operate the remote control within 30° angle on either side of the remote sensor, up to a distance of Approx. 5 meters.

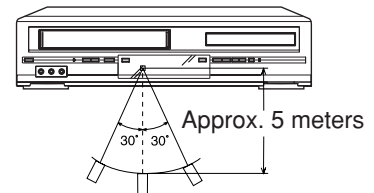



Basic connections

If you are using an antenna system, follow these instructions. If you are a cable (CATV) subscriber, skip ahead to page 14 for the proper connections.

ANTENNA TO DVD/VCR CONNECTION

The DVD/VCR must be connected "between" the antenna and the TV. First, disconnect the antenna from the TV and connect it to the DVD/VCR. Then connect the DVD/VCR to the TV. Below are 3 common methods of connecting an antenna system to a DVD/VCR. Find the type of antenna system you are using and follow the connection diagram.

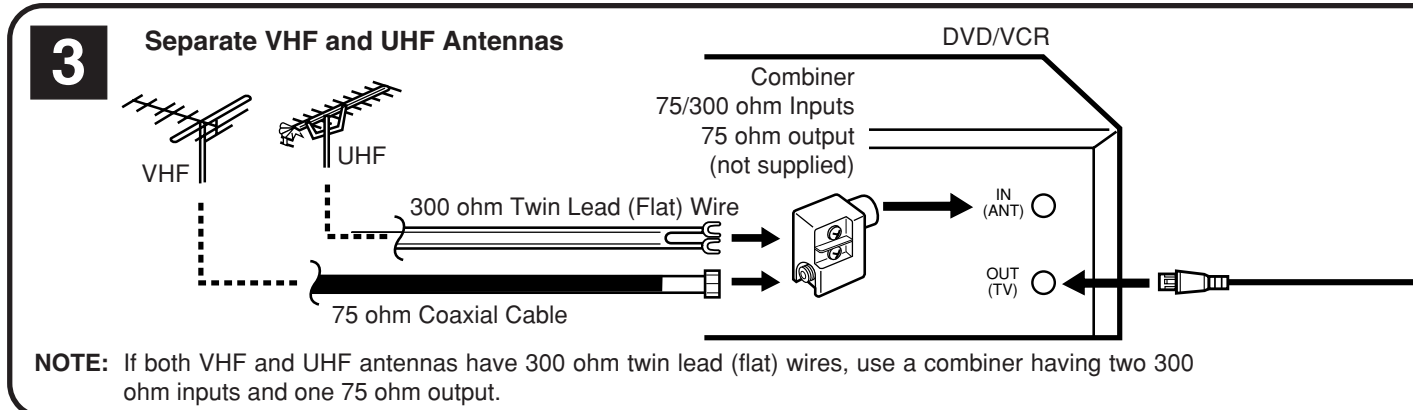
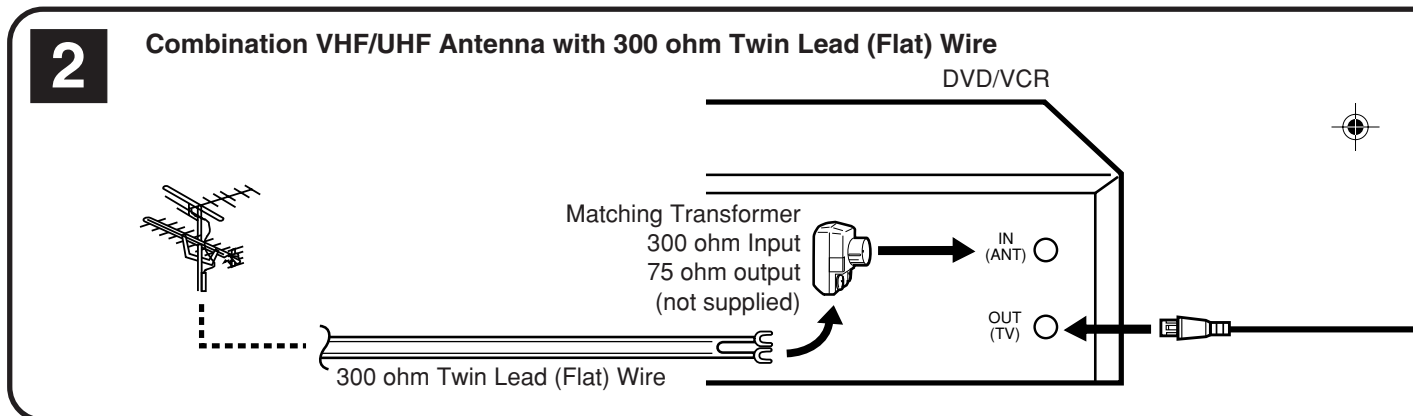
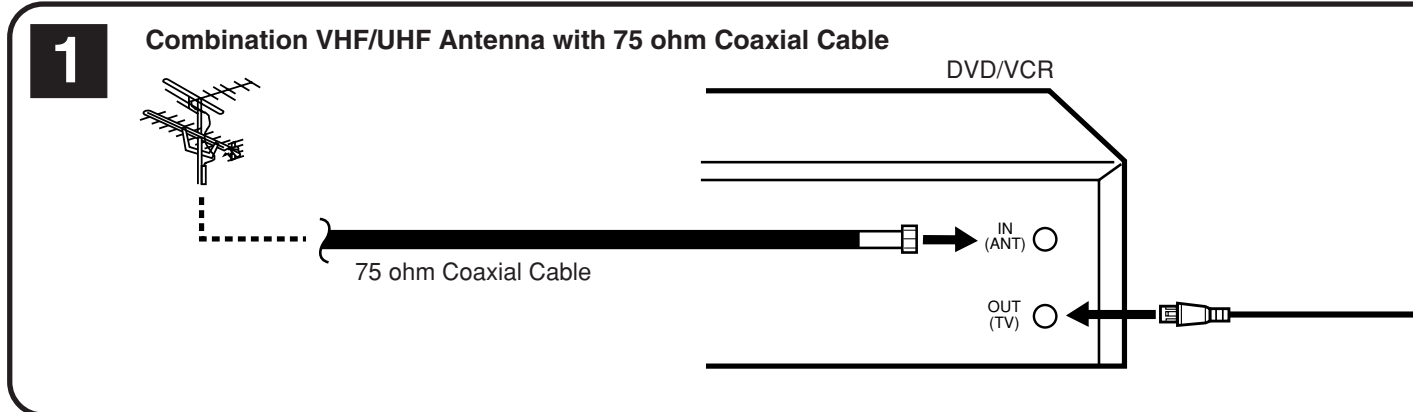

- NOTES:**
- A clear picture will not be obtained by the DVD/VCR unless the antenna signal is good. Connect the antenna to the DVD/VCR properly.
 - For better quality recording, an indoor antenna or a telescopic antenna is not recommended. The use of an outdoor type antenna is required.
 - If you are not sure about the connection, please refer to qualified service personnel.





Basic connections

DVD/VCR TO TV CONNECTION

After you have connected the antenna to the DVD/VCR, you must connect the DVD/VCR to the TV. Below are 3 common methods of connecting your DVD/VCR to a TV. Find the type of TV you are using and follow the connection diagram.

This DVD/VCR has a single 75 ohm output for connection to a TV. If your TV has separate VHF and UHF antenna inputs (numbers 2 and 3 below), use a splitter to connect the DVD/VCR to the TV for VHF and UHF reception.

ENGLISH

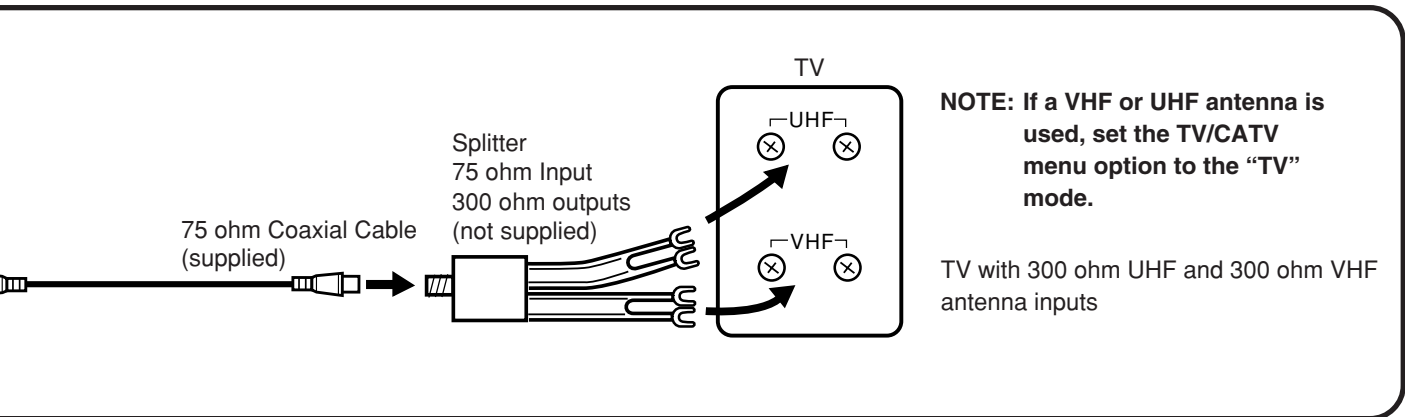
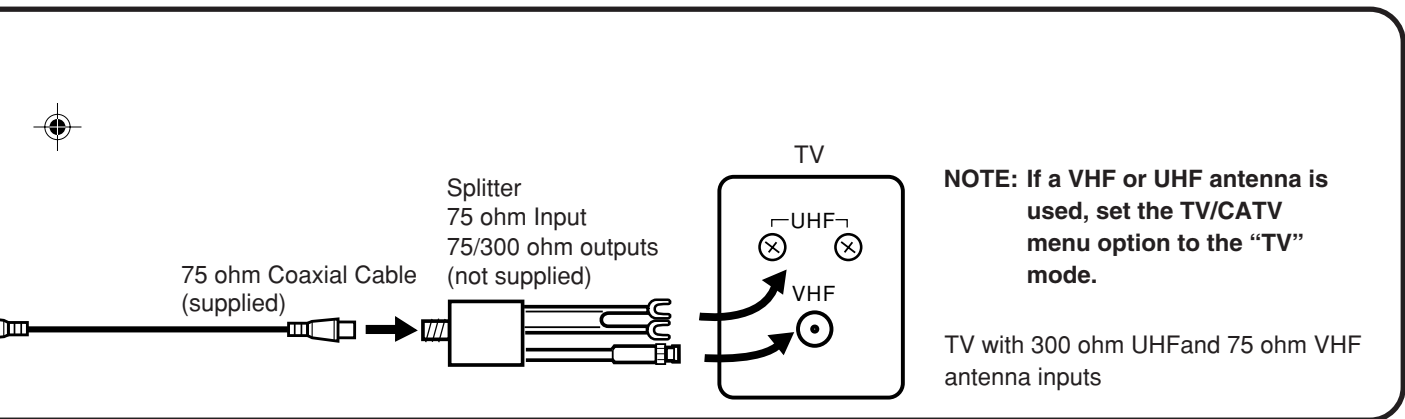
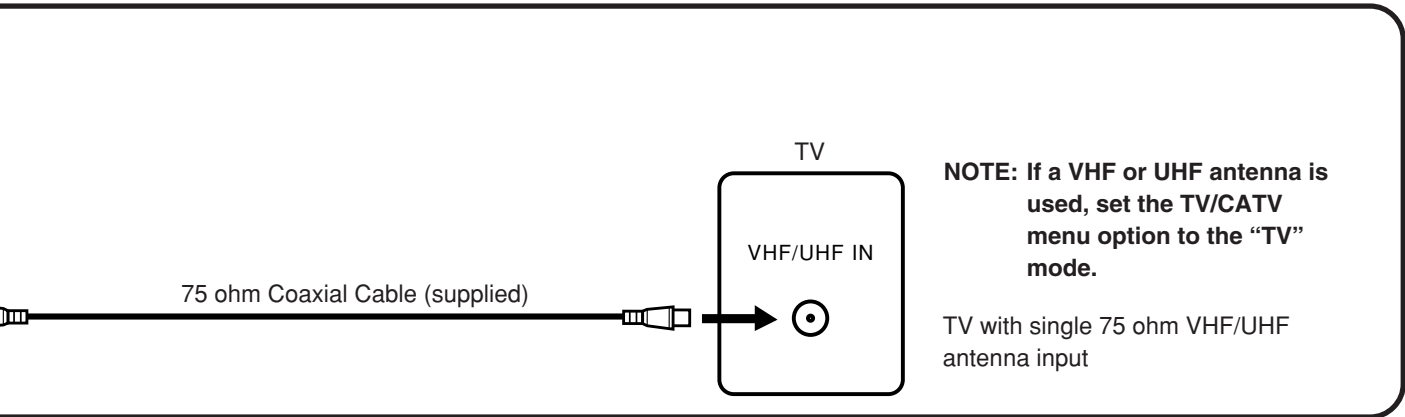



CATV (CABLE TV) connections

Many cable companies offer services permitting reception of extra channels including pay or subscription channels. This DVD/VCR has an extended tuning range and can be tuned to most cable channels without using a cable company supplied converter box, except for those channels which are intentionally scrambled. If you subscribe to a special channel which is scrambled, you must have a descrambler box for proper reception.

1

ALLOWS:

- * Recording of nonscrambled channels.
- * Use of the programmable timer.
- * Recording of one channel while watching another.

2

ALLOWS:

- * Recording of channels through the converter box (scrambled and unscrambled).
- * Using the programmable timer to record only the channel selected at the converter box.

PREVENTS:

- * Recording one channel while watching another.
- * Using the DVD/VCR tuner to select channels.

NOTE:

To record from converter/descrambler, DVD/VCR tuner must be tuned to the converter output channel, usually channel 3 or 4.

3

ALLOWS:

- * Recording of nonscrambled channels.
- * Use of the programmable timer.
- * Recording an unscrambled channel while watching any channel selected at the converter box.

PREVENTS:

- Recording scrambled channels.

NOTE:

If you are playing a tape or using the tuner built into the DVD/VCR, the converter must be set to the video channel output of the DVD/VCR (either 3 or 4).

NOTE: Whenever a Converter/Descrambler box is placed before the DVD/VCR, you must tune the DVD/VCR to the output of the Converter/Descrambler box, usually channel 3 or 4.





CATV (CABLE TV) connections

IMPORTANT: Make sure the TV/CATV menu option is set to the "CATV" mode.

This DVD/VCR cannot receive scrambled programs since it does not contain a descrambler. In order to receive scrambled programs, your existing descrambler must be used. Descrambler boxes are available from cable companies. Consult your local cable company for more information concerning connection to their descrambler equipment. There are many ways to connect your DVD/VCR to a cable system. Below are six common methods of connection.

4

ALLOWS:

- * Recording of one channel while watching another.
- * Using the programmable timer to record only the channel selected at the converter box.
- * Recording of all channels through the converter box.

PREVENTS:

- * Watching scrambled channels while recording another channel.
- * Using the DVD/VCR tuner to select channels.

5

ALLOWS:

- * Recording of nonscrambled channels.
- * Recording of one channel while watching another.
- * Watching premium channels through the converter while recording nonscrambled channels.
- * Using the programmable timer.

PREVENTS: Recording scrambled channels.

6

ALLOWS:

- * Recording of all channels through the converter box.
- * Recording a scrambled or unscrambled channel while watching another (scrambled or unscrambled) channel.
- * Using the programmable timer to record only the channel selected at the converter box.

PREVENTS: Using the DVD/VCR tuner to select channels.





Playback connections

The exact arrangement you use to interconnect various video and audio components to the DVD/VCR is dependent on the model and features of each component. Check the Owner's Manual provided with each component for the location of video and audio inputs and outputs.

Connect to a TV with Audio/Video Output

You can enjoy playback by connecting the unit to a TV. Connect the unit to a TV equipped with audio input (L/R) and video input jacks using the supplied audio/video cable.

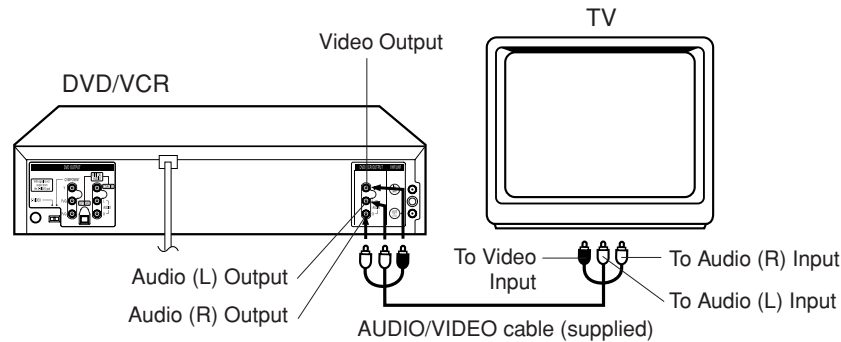

Connect to a TV with S-Video Output (for DVD/CD playback)

If your TV has an S-VIDEO input, you can get higher quality by connecting it with the S-VIDEO output of the unit using the S-video cable instead of connecting the video input of the TV to the VIDEO jack of the unit.

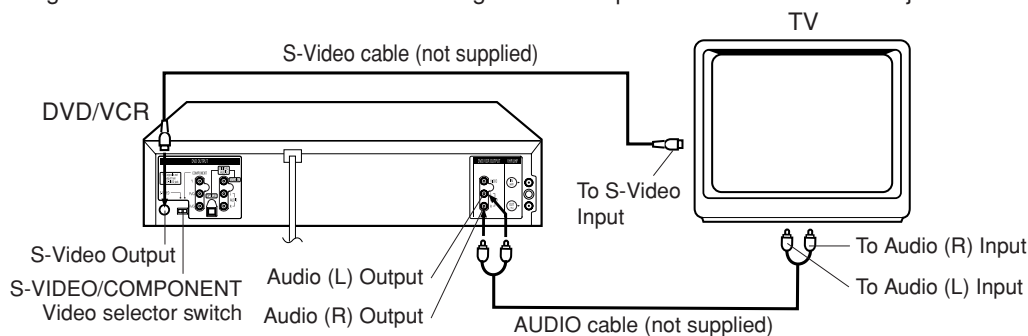

Connect to a TV with Component Video Output (for DVD/CD playback)

You can enjoy high quality picture by connecting the unit's COMPONENT VIDEO OUT jacks to the COMPONENT VIDEO IN jacks of your TV with the COMPONENT VIDEO cables (not supplied).

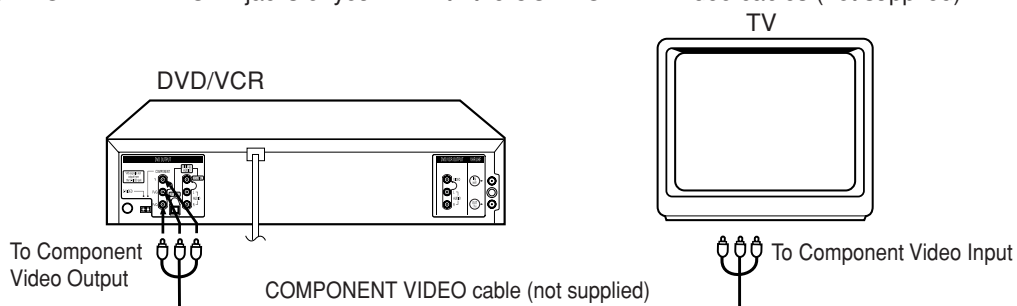

NOTES:

- When you connect to a TV with S-video jack or component jacks, set the S-VIDEO/COMPONENT Video selector switch to the desired position. You must also select the corresponding video input on your TV.
- When connecting to a TV using the VIDEO or S-VIDEO jack, make sure that the PROGRESSIVE indicator on the display window is not lit. If it is lit, the VIDEO and S-VIDEO outputs do not feed the correct signals and you cannot see any picture. To turn off the PROGRESSIVE indicator, make the Progressive scanning mode inactive (see page 52).
- When the component video input jacks on a TV is of the BNC type, use an adapter to convert a pin jack to a BNC jack (not supplied).





Playback connections

Connect to a Stereo Amplifier with Audio Output

You can enjoy high quality audio by connecting the audio output to your amplifier. Connect the AUDIO OUT jacks to any line-level inputs (such as AUX, DVD, CD, etc.) of an audio amplifier.

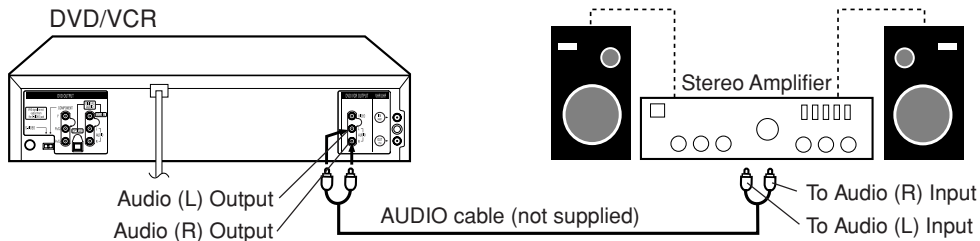

Connect to an AV Amplifier with built-in digital surround

If you are using an Amplifier with a built-in digital surround as follows, you can enjoy the various audio systems such as Dolby Digital and DTS by using the Optical or Coaxial Digital Output.

- Use this connection to connect an:
- AV amplifier with built-in *Dolby Digital decoder
 - AV amplifier with built-in *DTS decoder

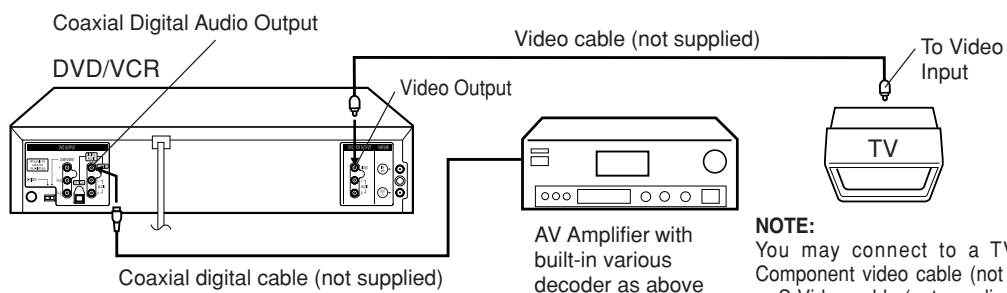

NOTE:
You may connect to a TV with a Component video cable (not supplied) or S-Video cable (not supplied) instead of a video cable (not supplied).

Connecting the optical digital cable

You may connect to an AV Amplifier with an Optical digital cable (not supplied) instead of a Coaxial digital cable.

When you connect the optical digital cable (not supplied), remove the dust protection cap from the rear panel. When not using the optical digital cable, attach the dust protection cap to protect against dust.

NOTES:

- The DVD OUTPUT jacks (OPTICAL, COAXIAL, AUDIO L/R, S-VIDEO and COMPONENT) are useful only for DVD section. The VHS signal is output only from the composite jacks (DVD/VCR OUTPUT) and UHF/VHF OUT.
- When you make the connections above, do not set DOLBY DIGITAL to DOLBY DIGITAL or DTS to ON on the AV Amplifier. If you do, a loud noise will suddenly come out from the speakers, affecting your ears or causing the speakers to be damaged.
- Caution for the **optical** digital audio output connector: Do not connect to an amplifier (with an optical digital input connector) which does not contain a Dolby Digital or DTS decoder. Otherwise, any attempt to play DVDs may cause such a high level of noise that it may be harmful to your ears and damage your speakers.
- DTS audio will be output only from the COAXIAL or OPTICAL output. To hear DTS audio, DTS-Decoder is necessary.
- When playing DTS-encoded CDs, only noise will be heard from the speakers or analogue stereo outputs.
- Some DTS decoders which do not support DVD-DTS interface may not work properly with the unit.





Setting the video channel / Setting the language

Setting the video channel

To view playback of a recorded tape or DVD disc, or to watch a program selected by the VCR's channel selector, the TV must be set to channel 3 or 4 (video channel).

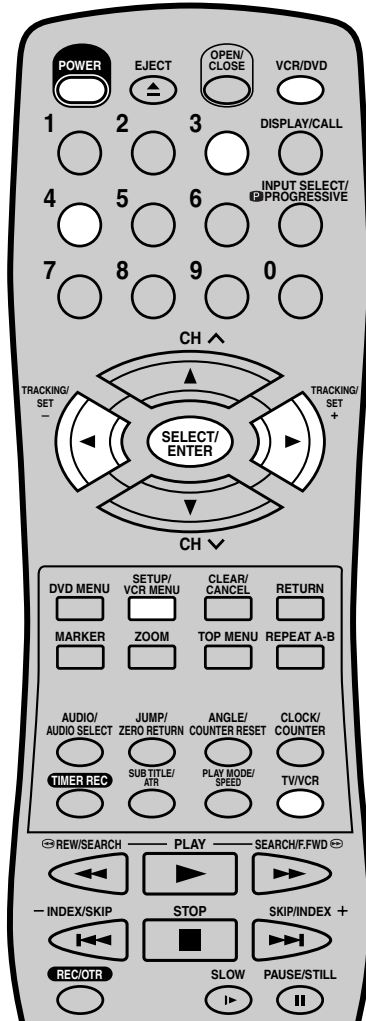

When a TV is connected with the 75 ohm coaxial cable only.

- 1 Press and hold **3** or **4** on the remote control for 3 seconds in the standby mode to select CH 3 or 4. The selected channel number will flash on the display for about 4 seconds.
- 2 Turn ON the TV and set to CH 3 or 4 to correspond with the channel selected in step 1.
- 3 Press **POWER** to turn on the DVD/VCR.
- 4 Press **VCR/DVD** to select the VCR mode. The VCR indicator on the front panel will light.
- 5 Press **TV/VCR** to select the VCR position. The VCR indicator will appear in the display.
- 6 Select any channel to receive a TV station in your area. The channel number will appear on the screen for about 4 seconds.

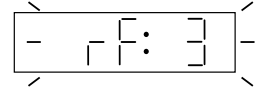

For a push-button TV tuner

If CH 3 or 4 corresponding to the video channel cannot be tuned on your TV, proceed as follows: set the VCR 3/4 channel selector and the TV to CH 3 or 4, play back a prerecorded tape and tune the TV to receive a sharp color picture from the video cassette recorder. Refer to your TV owner's manual for details.

Setting the language

You can choose from three different languages (English, French and Spanish) for the on-screen displays.

- 1 Press **VCR MENU**. The VCR menu screen will appear. Press **SET +** or **-** to select the "SYSTEM SETUP" menu, then press **ENTER**. If you use the unit for the first time and press **VCR MENU**, instead of the main menu screen on the right the "SYSTEM SETUP" menu screen in step 2 may appear.
- 2 Press **SET +** or **-** to select the "LANGUAGE" option, then press **ENTER**.
- 3 Press **SET +** or **-** to select the desired language: English (ENGLISH), Spanish (ESPAÑOL) or French (FRANCAIS), then press **ENTER**.
- 4 Press **VCR MENU** until the MENU screen is cleared.

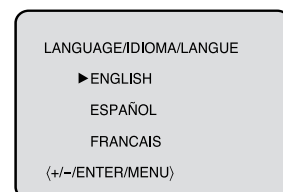
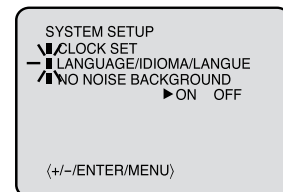
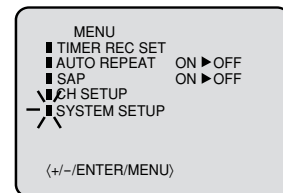

NOTES:

- When shipped from factory, the video channel is set to CH 3.
- If the unit does not operate properly, or No key operation (by the unit and/or the remote control): Static electricity, etc., may affect the player's operation. Disconnect the AC power cord, then connect it again.
- Both the VCR and the DVD have their own menu option (See page 34).
- If no buttons are pressed for more than 60 seconds, the MENU screen will return to normal TV-operation automatically.





Manual clock setting

You must set the date and time for timer recordings.

Preparation:

- Turn ON the TV and set to the video input mode.
- Press **VCR/DVD** to select the VCR mode. (The VCR indicator will light.)

EXAMPLE: Setting the clock to "8:30 AM" March, 27 (SAT), 2004.

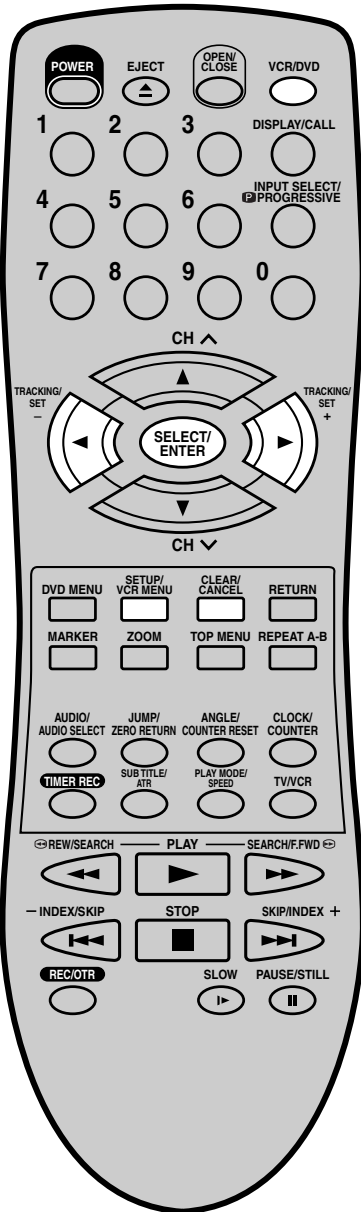

NOTE:
After a power failure or disconnection of the power, the timer settings will be lost. In this case, reset the present time.

1 Press **VCR MENU**. The VCR menu screen will appear.

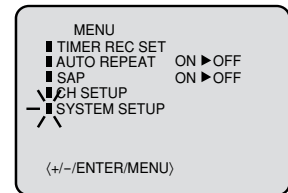

2 Press **SET +** or **-** to select the "SYSTEM SETUP" menu, then press **ENTER**.

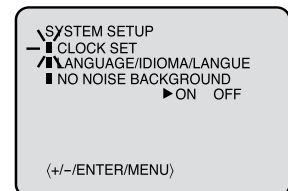

3 Press **SET +** or **-** to select the "CLOCK SET" option, then press **ENTER**.

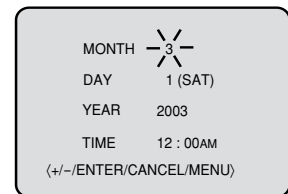

4 Press **SET +** or **-** to set the month, then press **ENTER**.

To make corrections any time during the process

Press **CANCEL** repeatedly until the item you want to change blinks, then press **SET +** or **-**.

5 Set the day, year and time as in step 4.

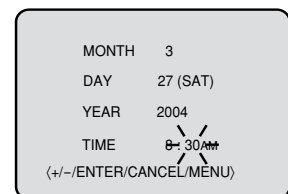

6 After setting the clock, the date and time will start functioning automatically.

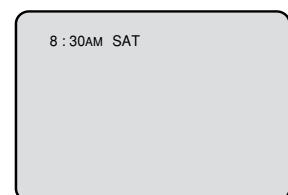



Tuner setting

This DVD/VCR is equipped with a channel memory feature which allows channels to skip up or down to the next channel set into memory, skipping over unwanted channels. Before selecting channels, they must be programmed into the DVD/VCR's memory. In addition to normal VHF and UHF channels, this DVD/VCR can receive up to 113 Cable TV channels. To use this DVD/VCR with an antenna, set the TV/CATV menu option to the TV mode. When shipped from the factory, this menu option is in the CATV mode.

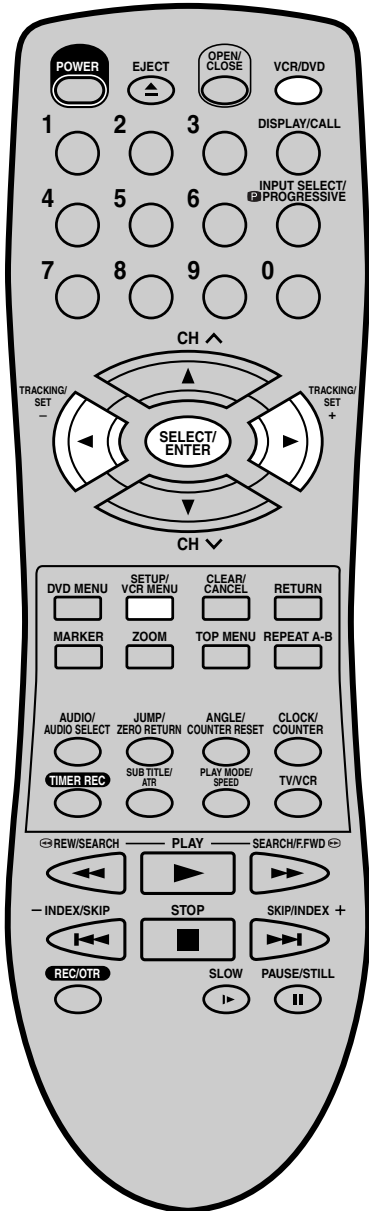

Preparation:

- Turn ON the TV and set to the video input mode.
- Press **VCR/DVD** to select the VCR mode. (The VCR indicator will light.)

TV/CATV selection

1 Press **VCR MENU**. The VCR menu screen will appear. Press **SET +** or **-** to select "CH SETUP", then press **ENTER**.

2 Press **SET +** or **-** to select the "TV/CATV" option.

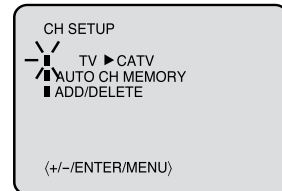

3 Then press **ENTER** to select the TV or CATV mode. The arrow indicates the selected mode.

TV - VHF/UHF channels
CATV - CABLE TV channels

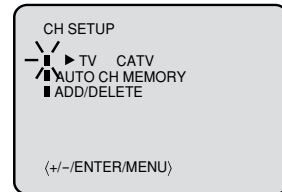

4 Press **VCR MENU** until the menu screen is cleared.

Setting channels automatically

The VCR can receive a maximum of 181 channels by presetting the channels into memory.

1 Repeat above step 1 and press **SET +** or **-** to select "AUTO CH MEMORY".



2 Then press **ENTER**. The auto tuning will start. The channel display will count up and when finished, the screen returns to normal.

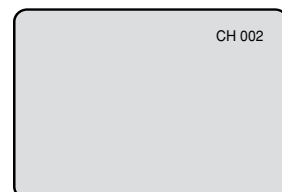

NOTE:

You can't select "CH SETUP" if you set the channel to "L".





To ADD/DELETE channels / Noise elimination

To ADD/DELETE channels

You can add the channels you want or delete the channels you do not want manually.

Preparation:

- Turn ON the TV and set to the video input mode.
- Press **VCR/DVD** to select the VCR mode. (The VCR indicator will light.)

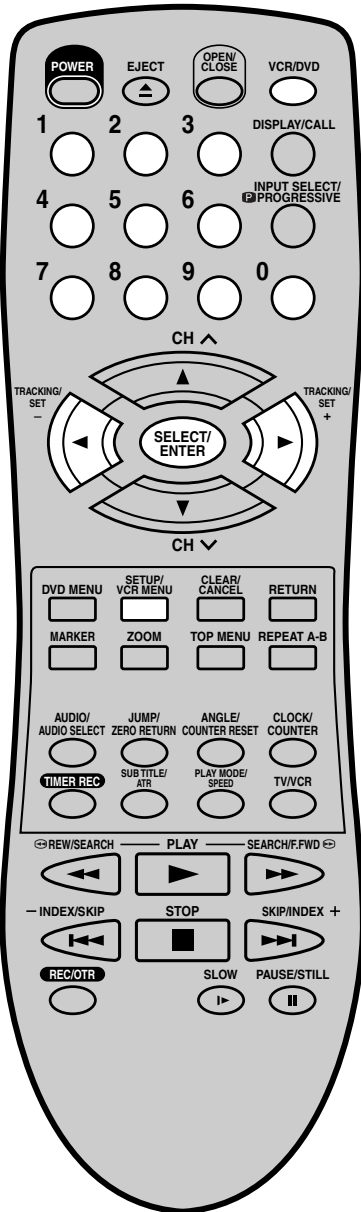

- 1 Repeat the step 1 on page 20. Then press **SET +** or **-** to select the "ADD/DELETE" option and press **ENTER**.

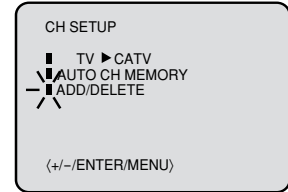

2 To Add or Delete desired channels

- 1 Press **Number keys** or **SET +** or **-** to select a channel number you want to add or delete.
- 2 **To add channels**
Press **ENTER** until "ADD" appears on the screen to set to add the unmemorized channel.

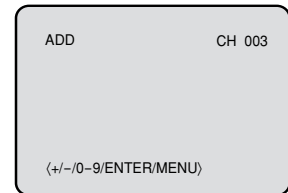

To delete channels

Press **ENTER** until "DELETE" appears on the screen to set to delete the channel from memory. The channel number will blink.

- 3 Repeat 1 to 2 to add or delete other channel.

3 Press **VCR MENU** until the menu screen is cleared.

Noise elimination

When you don't want to receive a weak signal broadcast, the Blue back screen can be obtained by selecting the **NO NOISE BACKGROUND "ON"**. When the unit is shipped from the factory, the **NO NOISE BACKGROUND** is set to the "ON".

- 1 Repeat the steps 1~2 on page 19 and press **SET +** or **-** to select "NO NOISE BACKGROUND".
- 2 Press **ENTER** to select the "ON" position.

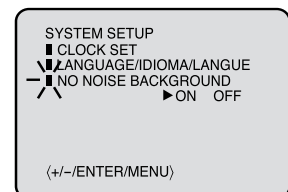

3 Press **VCR MENU** until the menu screen is cleared.



Loading and Unloading a cassette tape

Use only video cassette tapes marked **VHS**.

Loading

Push the center of the tape until it is automatically inserted.

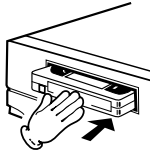

Insert the cassette tape with its labeled side facing up and the erase prevention tab positioned at your left. An inverted cassette tape cannot be inserted.

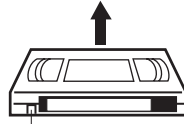

Erase prevention tab

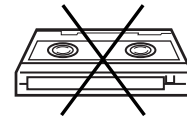

Automatic power ON

When you insert a cassette tape the VCR power will turn ON automatically.

Automatic playback

When loading a cassette tape without an erase prevention tab, playback will start automatically.

Unloading

1 Press **EJECT** on the unit or the Remote.

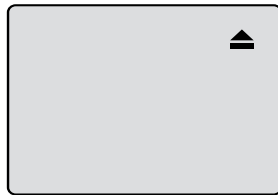

2 Remove the cassette tape.

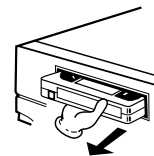

Automatic tape eject

This VCR will automatically rewind the tape when the tape has ended. And when the tape is rewinded to its beginning, the cassette tape will be ejected automatically.

To prevent accidental erasure

Remove the erase prevention tab with a screwdriver.

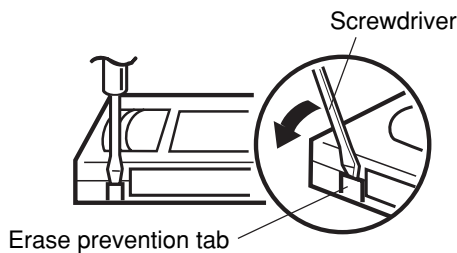

To record again

Cover the hole with a piece of adhesive tape.



Tape speed and maximum recording time

Tape Speed	Video cassette tape				
	T-160	T-120	T-90	T-60	T-30
SP (Standard Play)	2-2/3 hours	2 hours	1-1/2 hours	1 hour	30 minutes
SLP (Super Long Play)	8 hours	6 hours	4-1/2 hours	3 hours	1-1/2 hours





Cassette tape playback

Preparation:

- Turn ON the TV and set to the video input mode.
- Press **VCR/DVD** to select the VCR mode. (The VCR indicator will light.)

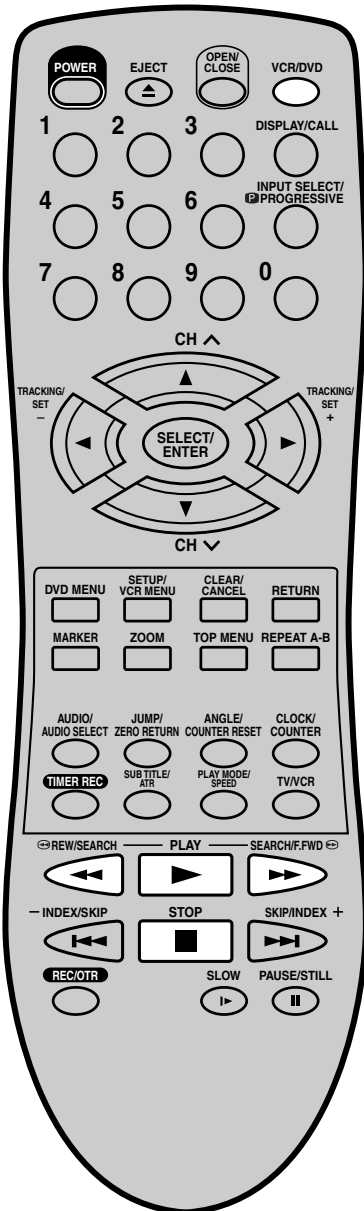

1 Load a prerecorded tape
(When loading a cassette tape without the erase prevention tab, playback will start automatically).

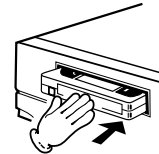

2 To start playback
Press **PLAY**.
Playback will start.
“▶” will appear on the screen for about 4 seconds.

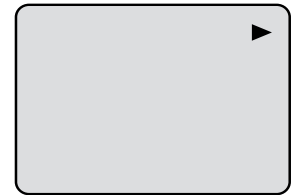

To stop playback
Press **STOP** once.
The tape will stop but remain fully loaded and ready to play.
“■” will appear on the screen for about 4 seconds.

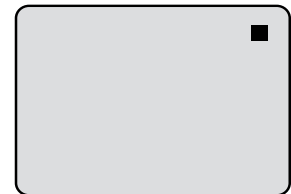

To rewind the tape or forward it rapidly

Stop the playback or recording with **STOP**.

To rewind the tape:

Press **REW**.

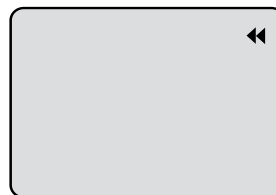

To forward the tape:

Press **F.FWD**.

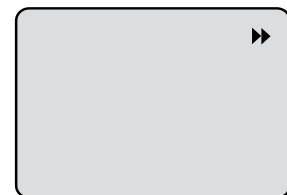

To stop the tape-winding, press **STOP**. To switch to playback directly (without **STOP**), press **PLAY**.

Forward/Reverse picture search mode

When the tape is being wound, you can switch to picture search mode (see next page). To do this, press **REW** or **F.FWD** and hold it down. The unit will resume the tape winding as soon as the button is released.

NOTES:

- This VCR selects the playback tape speed SP, LP or SLP automatically.
- The Cassette tape and DVD disc can be played back simultaneously. If you press **VCR/DVD**, the tape playback and DVD playback alternate with each other on the screen.
- When you select the VCR mode during DVD playback, DVD playback will stop automatically after approx. 5 minutes.



Special playback

Picture Search

Reverse picture search function

Press **REW** x 1 or x 2 during the playback.

Forward picture search function

Press **F.FWD** x 1 or x 2 during the playback.

To return to playback: Press **PLAY**.

SPEED SEARCH TIMES

TAPE SPEED	PICTURE SEARCH SPEED	
	PRESS ONCE	PRESS TWICE
SP (Standard Play)	3 X	5 X
LP (Long Play)	7 X	9 X
SLP (Super Long Play)	9 X	15 X

Still Picture

Press **PAUSE** during playback. To resume normal playback: Press **PLAY**.

Slow Motion

During playback press **SLOW**.

To return to playback: Press **PLAY** or **SLOW**.

Slow tracking and vertical lock adjustment

If noise bars appear in the picture during slow motion, press the **TRACKING +** or **-** to reduce the noise bars. If the still picture jitters excessively, press **TRACKING +** or **-** to stabilize the still picture.

Frame by Frame picture

Press **PAUSE** during playback.

Press **SLOW** one by one: The picture advances frame by frame.

To return to playback: Press **PLAY** or **PAUSE**.

Adjusting tracking condition

Automatic tracking adjustment

Whenever you insert a tape and start playback, automatic tracking starts working and continuously analyzes the signal to enable optimum picture quality during playback.

Manual tracking adjustment

If automatic tracking cannot eliminate noises satisfactorily during playback, press **TRACKING +/-** to eliminate the noises. "MANUAL TR." will appear. Press it briefly for a fine adjustment, or press and hold for a coarse adjustment.

- Press **ATR** to reactivate automatic tracking again. "AUTO TR." will appear.

NOTES:

- The audio output is muted during SPEED SEARCH, STILL, FRAME ADVANCE and SLOW MOTION.
- During picture search mode there will be noise bars which are caused by the system.
- The Special Playback will automatically change to playback after approx. 5 minutes to protect the video tape against excessive wear.

Repeat playback

The entire video tape will be played until its end. The tape will then automatically rewind to the beginning and the playback will be repeated.

1 Press **VCR MENU**. Press **SET +** or **-** to select **AUTO REPEAT**.

2 Then press **ENTER** to select "ON" or "OFF". If "ON" is selected, the playback will be repeated endlessly.

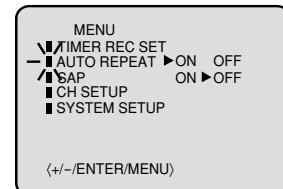

3 Press **VCR MENU** until the menu screen is cleared. if you press **CALL**, "⏪" will appear on the screen.

4 To start the playback, press **PLAY**. The playback will be repeated endlessly.

To cancel repeat mode:

Follow the above step 1, then press **ENTER** to select the OFF position. Press **VCR MENU** to return to the TV.



ZERO RETURN function / Video index search system

ZERO RETURN function

This function makes tape-rewinding stop at the counter 00:00:00 position automatically.

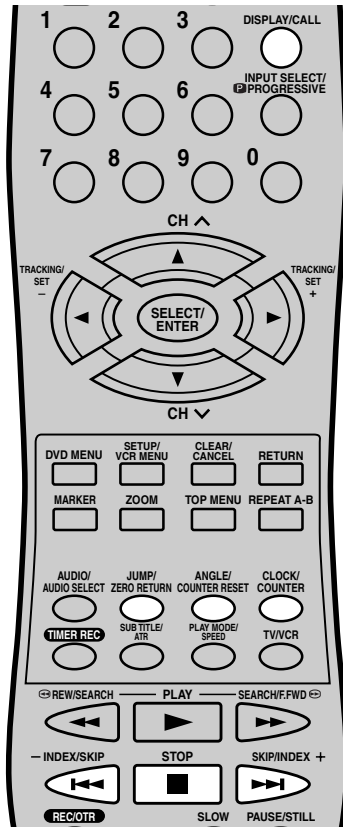

Preparation:

- Turn ON the TV and set it to the video input mode.
- Press **VCR/DVD** to select the VCR mode. (The VCR indicator will light.)

1 Press **CALL**.

The counter display shows the tape running time during playback or recording.

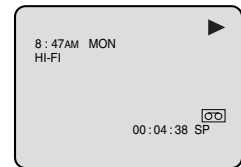
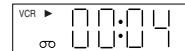

2 Press **COUNTER RESET** at the desired tape position. The counter display will be reset to the "00:00:00" position (e.g. the beginning of recording).

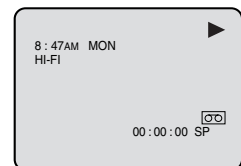

3 Press **STOP** when playback or recording is finished. Press **ZERO RETURN**.

The tape will be rewinded or fast forwarded and automatically stop at the "00:00:00" position.

The **CLOCK/COUNTER**-button

Press **CLOCK/COUNTER**. The clock and tape counter alternate with each other in the display.

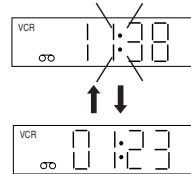

NOTES for Counter Display:

- If you rewind the tape beyond "00:00:00", a minus sign ("-") will be displayed in front of the time.
- When you load a tape, the counter will reset to "00:00:00".
- The counter does not function on nonrecorded (blank) sections of the tape. When you rewind, fast forward or play tapes through blank sections, the counter stops.

NOTES for Video index search system:

- When you record an INDEX mark at the very beginning of the tape, the mark may not be found.
- During INDEX search, the tape may stop and begin to play at a slightly different location.
- INDEX may not function properly with old or worn out video tapes.
- INDEX marks may not be found if it is extremely close to the point where the search began.
- In recording, if you stop recording temporarily, the INDEX mark is not recorded on the tape.

Video index search system

This function enables you to locate the beginning of any recording made on the VCR.

Recording an **INDEX MARK**

The Index Search function automatically records an INDEX mark on the tape whenever a recording is initiated.

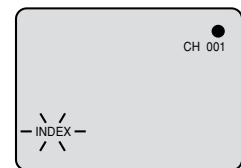

Index Search

Press **INDEX** **▶▶** or **◀◀** during stop or play mode.

For Succeeding programs: Press **INDEX** **▶▶**.
For Preceding programs: Press **INDEX** **◀◀**.
(Additional press increases the INDEX NO. up to 9.)

When the **INDEX** **▶▶** or **◀◀** is pressed, the unit starts searching the INDEX NO. selected and finds the portion, then playback starts automatically.

To stop the Index Search, press **STOP**.



▶▶ or ◀◀ is displayed
INDEX NO. (up to 9)





Recording a TV program

Recording and viewing the same TV program

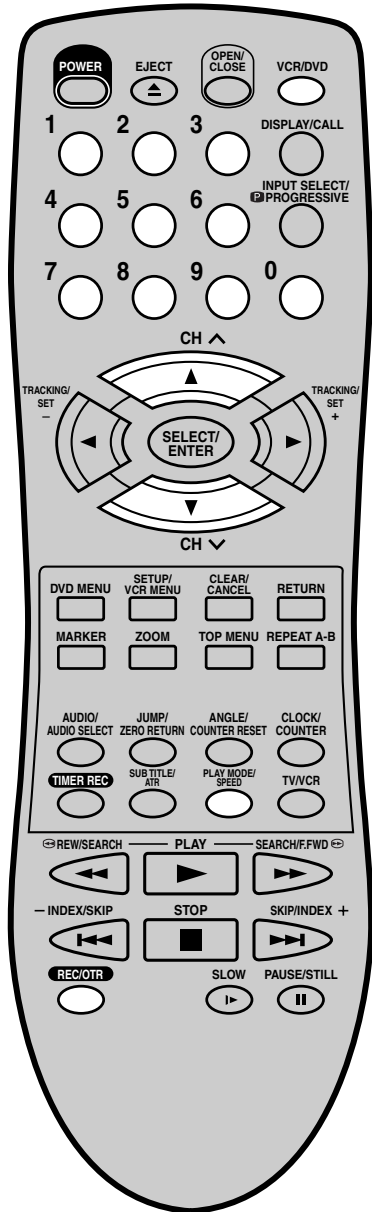

Preparation:

- Turn ON the TV and set to the video input mode.
- Press **VCR/DVD** to select the VCR mode. (The VCR indicator will light.)

1 Load a cassette tape with the erase prevention tab intact. The VCR will automatically turn on.

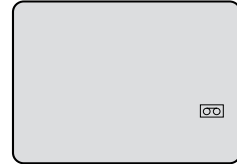

2 Press **SPEED** to select the desired tape speed SP or SLP. The tape counter and SP or SLP will appear on the screen for about 4 seconds.

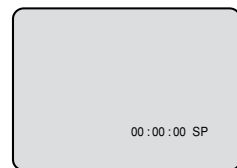

3 Set the TV/CATV option to the appropriate position (See page 20).

TV - VHF/UHF channels
CATV - CABLE TV channels

4 Press **Number keys** or **CH ^/v** to select the channel to be recorded.

- 1-9 Press **0** twice and then **1-9** as required. Example: To select 2, Press **"002"**.
- 10-12 Press **0** first and then the remaining 2 digits in order. Example: Press **012** for "12".
- 13-99 Press 2 digits in order. Example: Press **22** for "22".
- 100-125 Press the 3 digits in order. Example: Press **110** for "110".

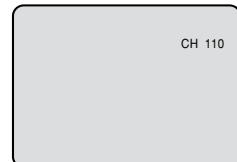

VHF/UHF/CATV CHANNELS

TV	CATV
VHF 2-13	VHF 2-13
UHF 14-69	STD/HRC/IRC 14-36 (A) (W) 37-59 (AA) (WW) 60-85 (AAA) (ZZZ) 86-94 (86) (94) 95-99 (A-5) (A-1) 100-125 (100)(125) 01 (5A)

5 Press **REC/OTR**. "●" will appear on the screen for about 4 seconds and "REC" will appear on the display.

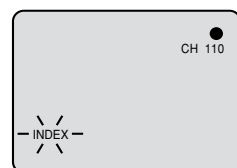

NOTES:

- If the erase prevention tab is removed, the tape will eject when **REC/OTR** is pressed for recording.
- If you wish to watch the DVD playback during the normal recording on VCR, press **VCR/DVD** to change to DVD mode and perform the DVD playback (see page 35).
- You can not record disc material in DVD, Audio CD, etc. onto a video tape with this DVD/VCR.





Recording a TV program

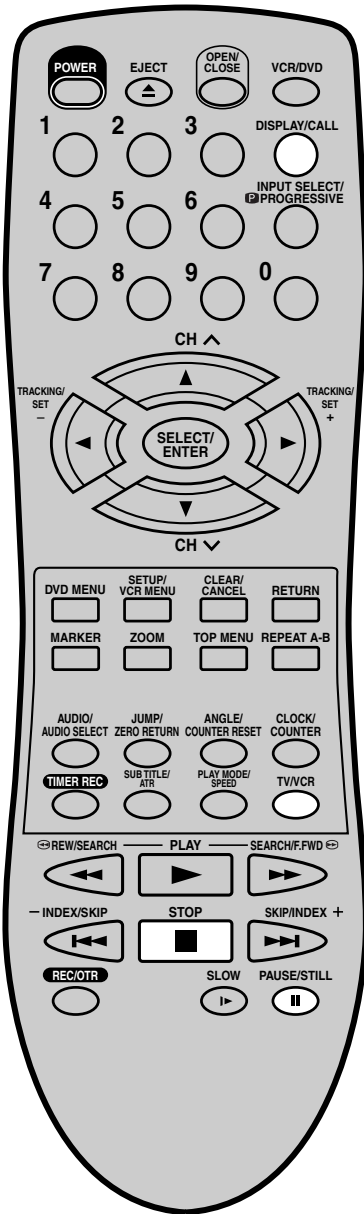

To stop recording

Press **STOP** to stop recording. "■" will appear on screen for about 4 seconds.



To stop recording temporarily

Press **PAUSE/STILL** to avoid recording unwanted material.

"●||" will appear on screen for about 4 seconds.

Press again to continue the recording.



NOTES:

- The pause function will be released after 5 minutes to prevent damage to the tape or the VCR. The VCR will change to the STOP mode.
- You can select a recording channel in the recording pause mode.

Recording one program while watching another

While the VCR is recording, press **TV/VCR** to select the TV position. The "VCR" will go off and recording will continue.

Select the TV channel you want to watch by using the TV channel selector.

NOTE:

Some CATV hookups do not permit viewing one channel while recording another. See pages 14,15.

To Display VCR operation Status

Press **CALL**. The clock, day of the week and more information will be indicated.

While watching TV

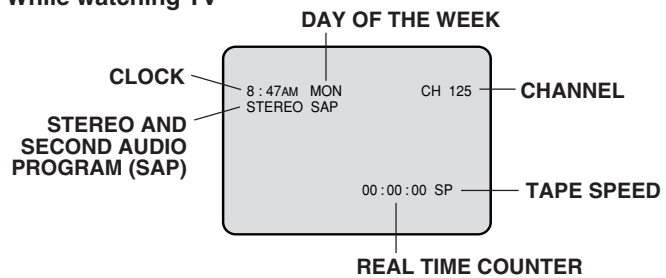

While operating a tape

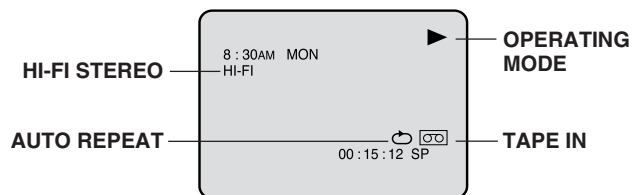

Auto Rewind feature

This VCR will automatically rewind the tape when the tape has ended (except during OTR and TIMER REC). It will also eject the tape.

To cancel the display: Press **CALL** until all indicators disappear.

ENGLISH



One-touch Timer Recording (OTR)

The One-touch Timer Recording feature provides a simple and convenient way to make a timed recording.

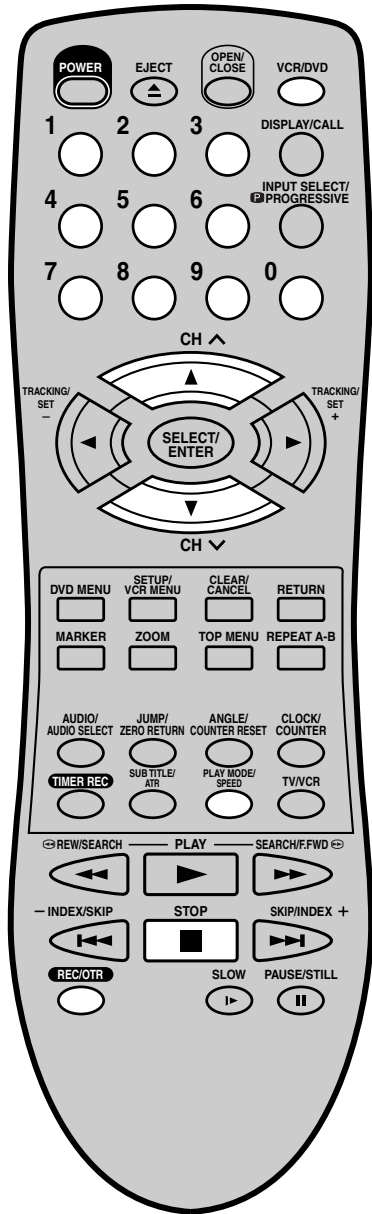

Preparation:

- Turn ON the TV and set to the video input mode.
- Press **VCR/DVD** to select the VCR mode. (The VCR indicator will light.)

Example: One-touch Timer Recording for 30 minutes.

- 1 Load a cassette tape with the erase prevention tab intact. The VCR will automatically turn on.

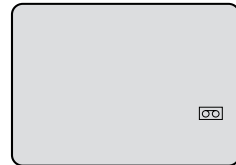

- 2 Press **SPEED** to select the desired tape speed SP or SLP. The tape counter and SP or SLP will appear on the screen for about 4 seconds.

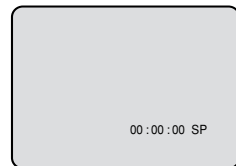

- 3 Set the TV/CATV option to the appropriate position (See page 20).

TV - VHF/UHF channels
CATV - CABLE TV channels

- 4 Press **Number keys** or **CH ^/v** to select the channel to be recorded.

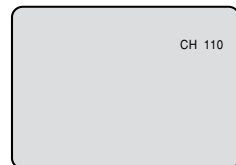

- 5 Press **REC/OTR**. Press the button again to stop recording after 30 minutes. Each additional press of **REC/OTR** will increase recording time as shown in the chart below, up to a maximum of 6 hours. The OTR and recording time will appear on the screen for about 4 seconds. And, REC will keep blinking in the display.

Press	Recording time	Press	Recording time
once	NORMAL REC	6 times	3:00
twice	0:30	7 times	4:00
3 times	1:00	8 times	5:00
4 times	1:30	9 times	6:00
5 times	2:00	10 times	NORMAL REC

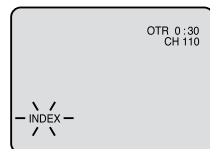

NOTE:

If you wish to watch the DVD playback during the OTR, press **VCR/DVD** to change to DVD mode and perform the DVD playback (see page 35).

To cancel OTR

Press **STOP** or turn off the power. "■" will appear on screen for about 4 seconds.





Timer recording

Timer recording can be programmed on-screen with the remote control. The built-in timer allows automatic unattended recording of up to 8 programs within 1 month.

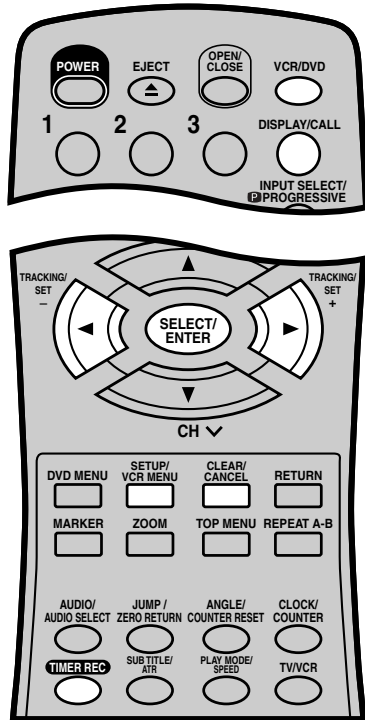

Preparation:

- Press **VCR/DVD** to select the VCR mode. Load a cassette tape with the erase prevention tab intact.
- Press the **CALL** button to verify that the time and date are correct (see page 27).

Example: Program a timer recording for the 26th day, channel 125 (CATV), 11:00 - 11:30 PM on timer program number 1 (Tape speed: SLP).

1 Press **VCR MENU**. Select the "TIMER REC SET" option, then press **ENTER**.

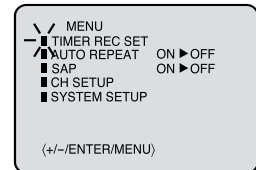

2 Press **SET +** or **-** to select one of the program line, then press **ENTER**.

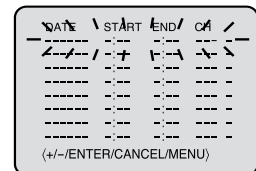

3 Press **SET +** or **-** to select the date, then press **ENTER**.

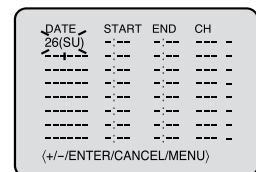

4 Set the **start time**, **end time**, **channel** and **tape speed** as in step 3.

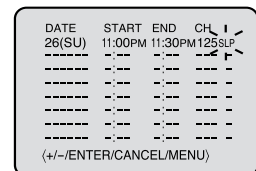

NOTES:

- Press **CANCEL** to move cursor backward for correction.
- To record from external source set the channel to "L". "L" will appear next to CH 125 (or 69).

5 To enter other programs, repeat step 2 through 4.

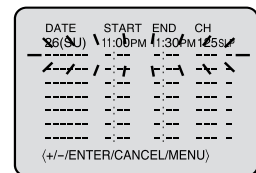

- To return to the normal screen, press **VCR MENU** twice.

6 Press **TIMER REC**. The clock symbol(⌚) will appear on the display and the VCR stands by for recording. At the same time, VCR mode will change to DVD mode automatically. You can use DVD even if the VCR is in the Timer recording mode. If you do not use the DVD, turn the power off. The timer recording will start at 20 seconds before the time you predetermined.

NOTES:

- If the clock symbol(⌚) does not appear on the display in spite of the pressing of **TIMER REC**, the cassette may not have been loaded yet. (see page 22)
- If the cassette is ejected in spite of the pressing of **TIMER REC**, the erase prevention tab of the cassette may have been removed. (see page 22)

NOTES:

- If the clock symbol(⌚) blinks when the timer recording ended, the TV program has not been completely recorded because of an insufficient tape supply. Press **TIMER REC** to cancel the timer program or press **EJECT** to remove the cassette tape.
- During timer recording standby mode, the VCR mode cannot be selected. To use the VCR, press **TIMER REC** at first, then press **VCR/DVD** to change to VCR mode. After you use the VCR, press **TIMER REC** again to put the VCR into timer recording standby mode.
- If you press **TIMER REC** during timer recording, the recording operation will be interrupted. If you press **TIMER REC** again within the programmed time, the recording operation will start again.
- After a power failure or disconnection of the power plug, all programmed recording settings and time display will be lost upon resumption of power. In this case, reset the clock (see page 19) and reprogram any timer recordings.





Timer recording

Timer recording special case

Weekly (e.g. WKL-TU: each Tuesday) or daily (e.g. MO-SA: Monday to Saturday) Timer recording

Follow the procedure of timer recording on the previous page. At picture 3 press **SET +** or **-** repeatedly until the desired setting appears. Then press **ENTER**.

When you press **SET -** repeatedly, the indicator at DATE will change as follows, in this case the day is Friday.

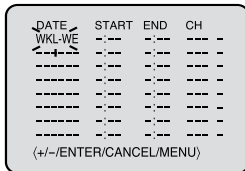
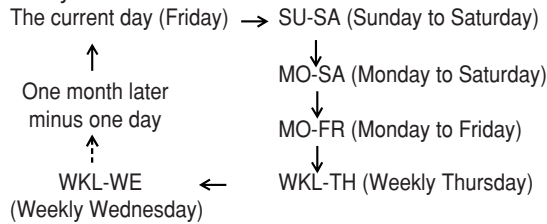

In case Timer programs-overlap

- Do not overlap timer programs as portions of the conflicting programs will be lost. The first recording time has priority over the next recording time as shown in the diagram below.

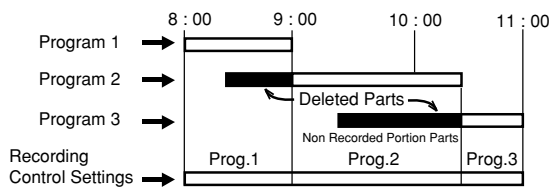

NOTES:

- The daily/weekly recording can be made continuously until the recording is canceled or the tape reaches the end.
- During timer recording the automatic rewinding mechanism does not function.

Confirmation / Cancellation of the Timer recording

1 If the Timer has been activated, press **TIMER REC** to deactivate the Timer. The clock symbol (🕒) will disappear. Then press **VCR/DVD** to change to VCR mode.

2 To confirm Timer program:

At picture 1 on the previous page select the "TIMER REC SET" option and press **ENTER**. Then the timer program list as right will appear on the screen.

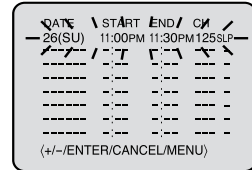

3 To cancel Timer program:

Press **SET +** or **-** to select the unnecessary program, then press **CANCEL** to cancel the program.

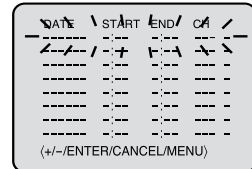

4 Press **VCR MENU** repeatedly until the TV-picture appears.

NOTES:

- If there are other timer record programs remaining, **TIMER REC** must be pressed to reactivate the timer, otherwise the remaining timer record programs will be ignored.
- You cannot confirm the Timer program during timer recording operation.
- You can also correct the programmed setting in program confirm mode.

At step 2 above, press **ENTER** to enter the program input mode. Then press **ENTER** repeatedly until the item you wish to correct blinks. Then correct the data with **SET +** or **-**.

Then press **VCR MENU** repeatedly until the TV-picture appears.

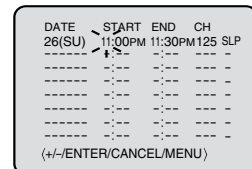



Stereo recording and playback / Second Audio Program (SAP)

Stereo recording and playback

The VHS Hi-Fi audio system permits high fidelity recording of MTS STEREO TV broadcasts.

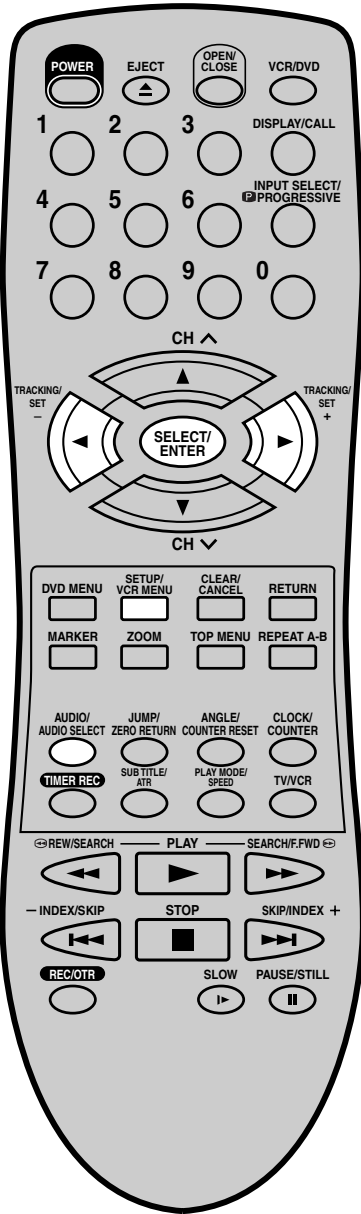

When a MTS STEREO broadcast is received, the word STEREO will appear on the screen and the program can be viewed or recorded in stereo. The Hi-Fi STEREO recording procedure is the same as for normal recordings.

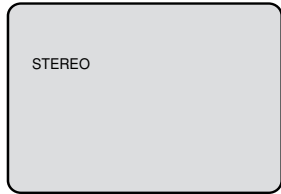

NOTE:

When using a CATV system, stereo TV programs may be transmitted over a mono cable channel. In this case the word "STEREO" will not appear and the sound will be in mono.

Output selection

When viewing an MTS STEREO TV program, or playing a prerecorded VHS Hi-Fi STEREO videotape, press **AUDIO SELECT** to select how the audio will be heard through the speakers. Normally set to the Hi-Fi STEREO position, this button can be set to the MONO position if the stereo broadcast or videotape audio is of poor quality. The "R" and "L" positions allow the audio from the Right or Left Hi-Fi channel to be heard over both TV speakers. This button has no effect when viewing a MONO videotape or TV program. Each time when you press the button, OUTPUT SELECTION display appears on the screen for several seconds. Refer to the chart below.

OUTPUT SELECTION	SOUND HEARD ON BOTH SPEAKERS
STEREO	STEREO
L ch	LEFT CHANNEL AUDIO
R ch	RIGHT CHANNEL AUDIO
MONO	MONO

Second Audio Program (SAP)

Your VCR is fitted with a SAP broadcast system which enables you to switch to a second audio program when viewing a selected channel.

This function applies only when the program is broadcast in multi-languages through the SAP broadcast system.

- 1 Press **VCR MENU**. Then press **SET +** or **-** to select "SAP".
- 2 Then press **ENTER** to select "ON".

Then press **VCR MENU** until the menu screen is cleared.

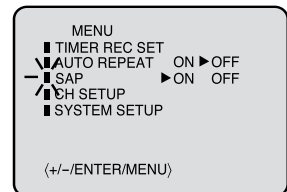

NOTES:

- When playing back a tape that is not recorded in Hi-Fi stereo mode, the audio will automatically be monaural.
- When listening to a VHS Hi-Fi video tape or MTS broadcast through the VHF/UHF jack (Audio/Video cord not connected), the sound will be monaural.

Listening to SAP

When the VCR is turned on or a channel selection is made, make certain the letters "SAP" appear on the screen. This means that the "Second Audio Program" broadcasting is available.

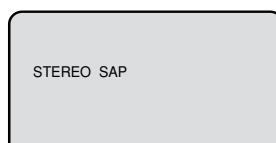

OR



ENGLISH



Duplicating a video tape

Duplicating a video tape

If you connect the VCR to another VCR or camcorder, you can duplicate a previously recorded tape. Make all connections before turning on the power.

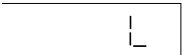
- 1 Load a blank cassette tape with the erase prevention tab intact into the recording VCR. Load a previously recorded tape into the playback VCR or CAMCORDER.
- 2 Press **SPEED** to select the desired tape speed SP or SLP. It is recommended that you set the Speed to the SP mode on the recording VCR for best results.
- 3 Press **INPUT SELECT** to select AUDIO/VIDEO input position. "L" will appear in the display. 
- 4 Press **REC/OTR** on the recording VCR, then press **PAUSE/STILL**.
- 5 Press the **PLAY** button on the playback VCR or CAMCORDER, then press the **PAUSE/STILL** button.
- 6 Release the recording pause and the playback still simultaneously to begin the duplicating process.

Connection with second Video recorder

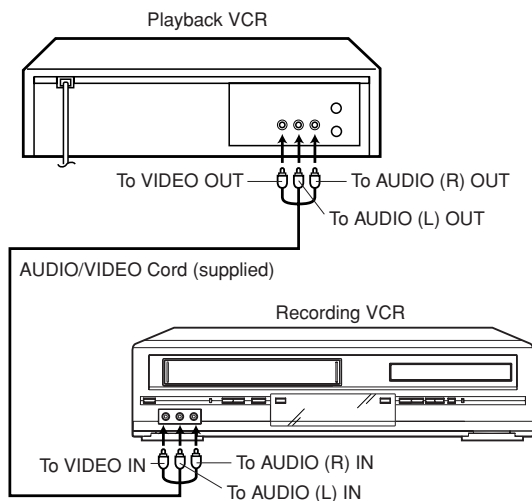

Connection with Video camera

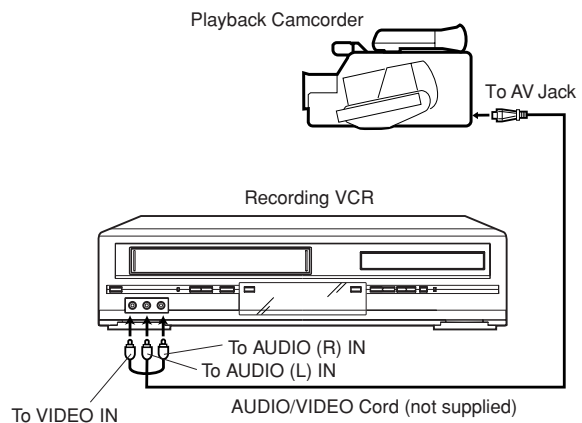

For duplicating a previously recorded tape from a camcorder, follow the camcorder manufacturer's instructions. A typical camcorder dubbing hookup is shown above.

This unit applies to DVD discs from Region 1 only.
 The loaded Disc (DVD, Audio-CD and MP3-CD) will be recognized automatically.
 The suitable Disc-formats are: DVD, CD-R and CD-RW.
 Some CD-R/RW discs may be incompatible.

Do not play DVD-ROM, DVD-Audio, CDV, Video-CD, CD-G or Photo CD to prevent accidental erasure of pre-recorded material.

This unit cannot record disc material in DVD, Audio CD etc. onto a video tape.

If you press the REC/OTR during DVD playback, a symbol mark "Ⓜ→❌" will appear on the screen for approx.4 seconds.

Title

When two or more movies are recorded on a disc, the disc is divided into two or more sections. Each section is called a "TITLE".

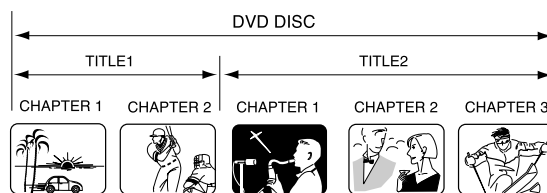

Chapter

The titles can be subdivided into many sections. Each section is called a "CHAPTER".

Track

An Audio CD can contain several items. These are assigned to the tracks.

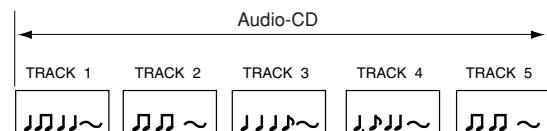

Removing Disc from Case

Be sure to hold the edge of disc. Do not touch the surface of the disc.
 Pick up the disc gently from the case.

- Do not scratch the disc.
- Do not get dirt on the surface of the disc.
- Do not stick a label or adhesive tape on the disc.
- Do not drop or bend the disc.

Storing Disc

- Store the disc in the case to avoid risk of scratches, dirt or damage.
- Do not leave disc exposed to direct sunlight or in hot or humid places.

Cleaning Disc

Wipe the disc with a clean, dry cloth from center to edge.

- Do not wipe the disc round.
- Do not use liquid or aerosol cleaners.

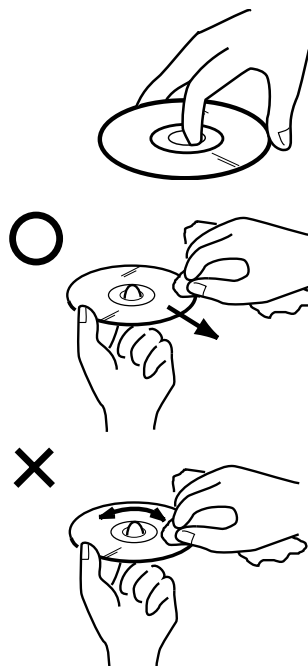



Setting setup language

The setup language can be selected.

Preparation:

- Turn ON the TV and set to the video input mode.
- When using an amplifier, switch on the amplifier.

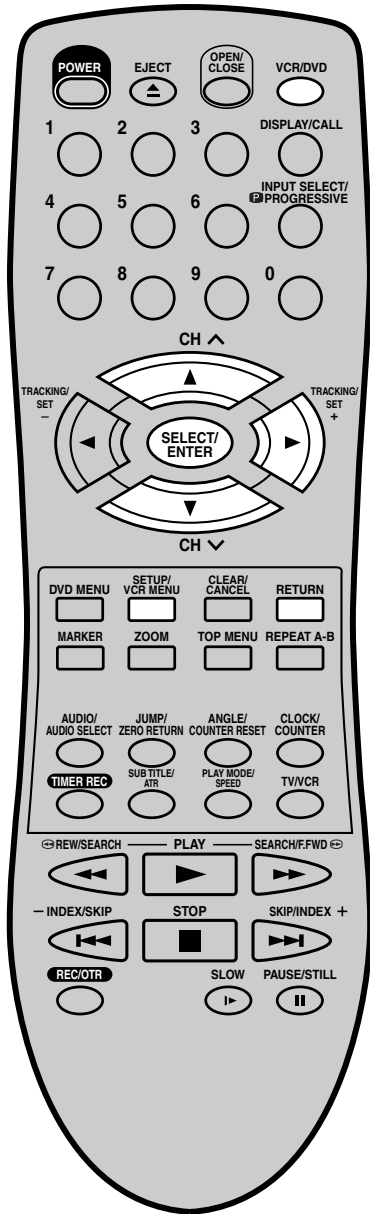

- 1 Press **VCR/DVD** to select the DVD mode. (The DVD indicator will light)
"No Disc" will appear on the screen. (If a DVD disc has already loaded, the playback will start automatically.)



- 2 Press **SETUP** in the stop mode. The SETUP MENU of DVD will appear on the screen. Then press **▶** to select Other.

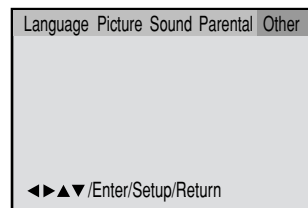

- 3 Press **▼** or **ENTER** to select OSD Language.

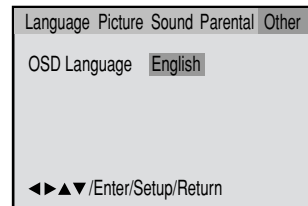

- 4 Press **▶** or **ENTER** and then press **▲** or **▼** to select desired language (e.g. English), then press **ENTER**.

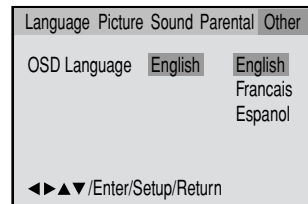

NOTE: To make the SETUP screen disappear, press **SETUP** (or **RETURN**).

If the DVD/VCR does not operate properly: Static electricity, etc., may affect the player's operation. Disconnect the AC power cord once, then connect it again.





Playback procedure

ENGLISH

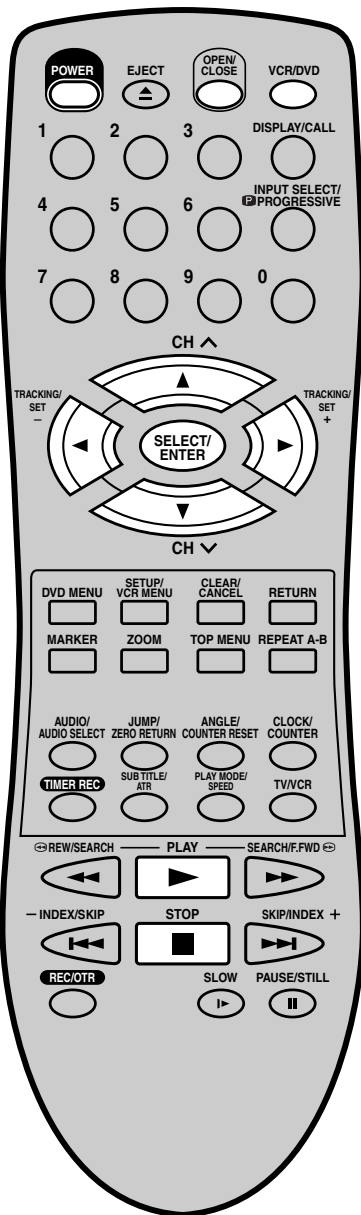

Preparation:

- Turn ON the TV and set to the video input mode.
- Press **VCR/DVD** to select the DVD mode. (The DVD indicator will light.)

1 Press **OPEN/CLOSE**.
The disc tray will open.



2 Place a disc onto the tray.
Hold the disc, position it with the printed label side up, align it with the guides, and place it in its proper position.

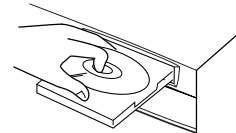

3 Press **PLAY** or **OPEN/CLOSE**.
The disc tray closes automatically.
On the screen, ▲ changes to “Reading” and then playback will commence.

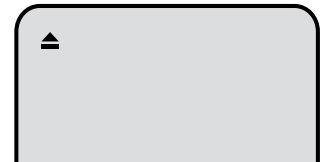

- A menu screen may appear on the TV screen, if the disc has a menu feature. In this case, press ▲, ▼, ◀, ▶ or **ENTER** to operate a menu feature.

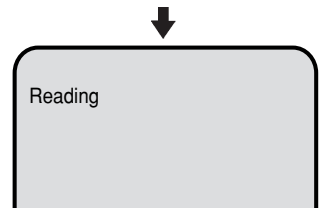

4 Press **STOP** to end playback.
• The DVD/VCR memorizes the stopped point, depending on the disc. “▶” appears on the screen for approx. 4 seconds. “▶” keep blinking in the display until the playback is stopped completely. Press **PLAY** to resume playback (from the scene point).
• If you press **STOP** again (“■” appears on the screen) or unload the disc, the DVD/VCR will clear the stopped point.

5 Then press **OPEN/CLOSE**.
The disc tray opens.
Remove the disc and press **POWER**.
The disc tray closes automatically and DVD/VCR turns off.

NOTES:

- If a non-compatible disc is loaded, “Incorrect Disc”, “Region Code Error” or “Parental Error” will appear on the TV screen according to the type of loaded disc. In this case, check your disc again (See pages 33 and 44).
- Some discs may take a minute or so to start playback.
- A “Prohibition” symbol  may appear at the upper left of the screen. This symbol means either the feature you tried is not available on the disc, or the DVD/VCR can not access the feature at this time. This does not indicate a problem with the DVD/VCR.
- When you set a single-faced disc label downwards (ie. the wrong way up) and press **PLAY** or **OPEN/CLOSE**, “Reading” will appear and remain on the screen for approx. 40 seconds and then it will change to “Incorrect Disc”.
- Some playback operations of DVDs may be intentionally fixed by software producers. Since this DVD/VCR plays DVDs according to the disc contents the software producers designed, some playback features may not be available. Also refer to the instructions supplied with the DVDs.
- When playing DTS-encoded Audio CDs, excessive noise will be heard from the analog stereo outputs. To avoid possible damage to the audio system, the consumer should take proper precautions when the analog stereo outputs of the DVD/VCR are connected to an amplification system.





Special playback

Note: There may be a slight delay between pressing the button and the function activation.

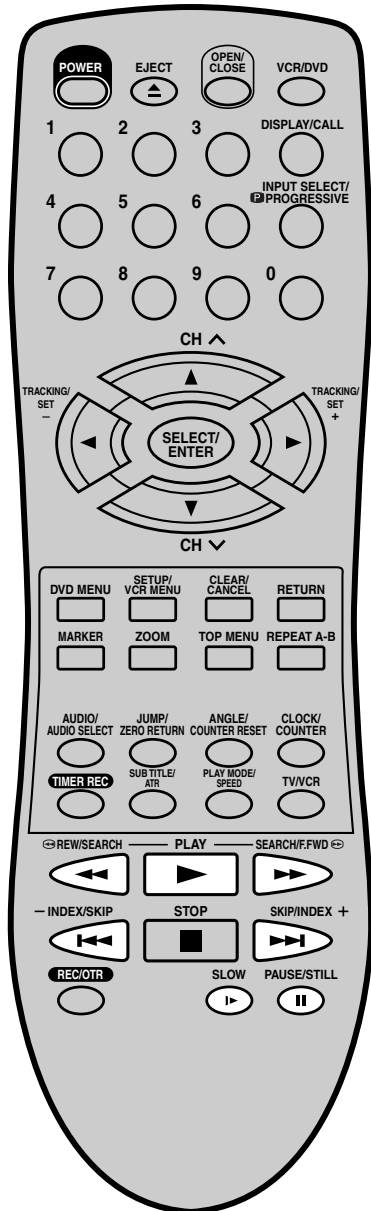

Fast Forward Playback

Press **F.FWD** during normal playback. Each press of **F.FWD** will increase the speed of the search **▶▶** (x2), **▶▶▶** (x4), **▶▶▶▶** (x8), **▶▶▶▶▶** (x20).

- To resume normal playback, press **PLAY**.

Review Playback

Press **REW** during normal playback. Each press of **REW** will increase the speed of the search **◀◀** (x2), **◀◀◀** (x4), **◀◀◀◀** (x8), **◀◀◀◀◀** (x20).

- To resume normal playback, press **PLAY**.

Still Playback

Press **PAUSE/STILL** during normal playback.

To resume normal playback, press **PLAY**.

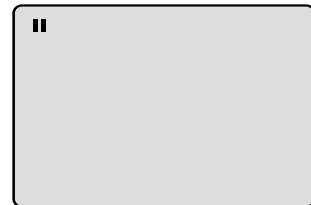

Frame Advance

Press **PAUSE/STILL** during still playback. One frame is advanced each time you press **PAUSE/STILL**.

To resume normal playback, press **PLAY**.



Slow-motion Playback

Press **SLOW** during normal playback or still playback. Each press of **SLOW** will change the speed of the slow x1/2, x1/4, x1/6, x1/7.

- To resume normal playback, press **PLAY**.
- To resume the still playback, press **PAUSE/STILL**.

NOTE:

The unit is capable of holding a still video image or On screen display image on your television screen indefinitely. If you leave the still video image or On screen display image displayed on your TV for an extended period of time, you risk permanent damage to your television screen. Projection and CRT televisions in particular are very susceptible.

Locating a chapter or track

Press **SKIP (▶▶)** Forward or **SKIP (◀◀)** Reverse during playback to locate a chapter that you want to watch. Each time you press the button, a chapter or track is skipped.





Zooming/Locating desired scene

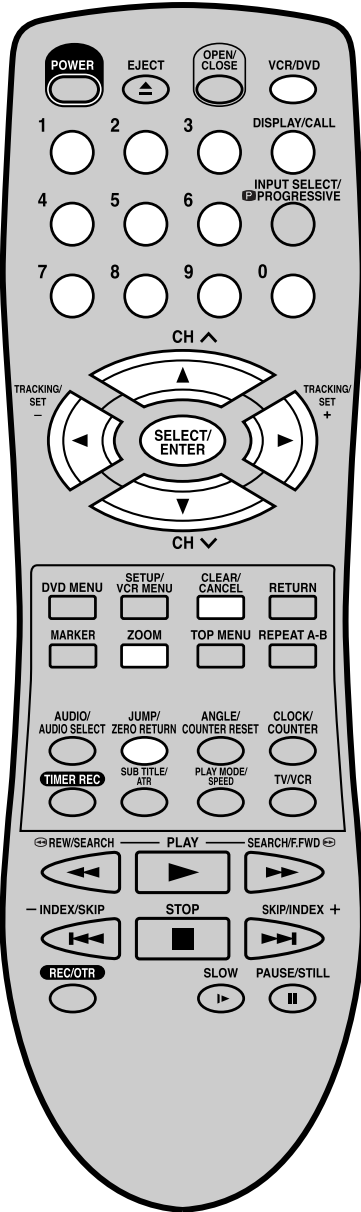

Preparation:

- Turn ON the TV and set to the video input mode.
- Press **VCR/DVD** to select the DVD mode. (The DVD indicator will light.)

Zooming

This unit will allow you to zoom in on the frame image. You can then make selections by switching the position of the frame.

- 1 Press **ZOOM** during playback. The center part of the image will be zoomed in. Each press of **ZOOM** will change the ZOOM **Q** 1 (x 1.3), **Q** 2 (x 1.5) and **Q** 3 (x 2.0).

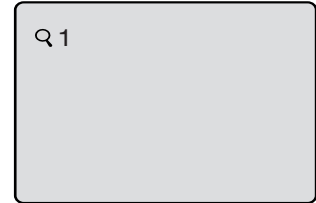

- 2 Press **▲/▼** or **◀/▶** to view a different part of the frame. You may move the frame from the center position to UP, DOWN, LEFT or RIGHT direction.
- 3 In the zoom mode press **ZOOM** repeatedly to return to a 1:1 view (**Q** Off).

Locating desired scene

Use the title, chapter and time recorded on the disc to locate the desired point to play back.

To check the title, chapter and time, press **DISPLAY**. (see page 50)

- 1 Press **JUMP** during playback or stop mode.

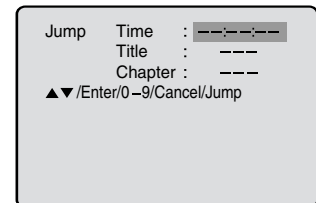

- 2 Press **▲** or **▼** to select the "Time", "Title" or "Chapter".
- 3 Press **Number keys** to change the number.

- If you input a wrong number, press **CANCEL**.
- Refer to the package supplied with the disc to check the numbers.

- 4 Press **ENTER**. Playback starts.

- When you change the title, playback starts from Chapter 1 of the selected title.
- Some discs may not work in the above operation.

NOTE:

You can use the Pause, Slow, Search or Skip feature in the zoom mode.





Repeat playback

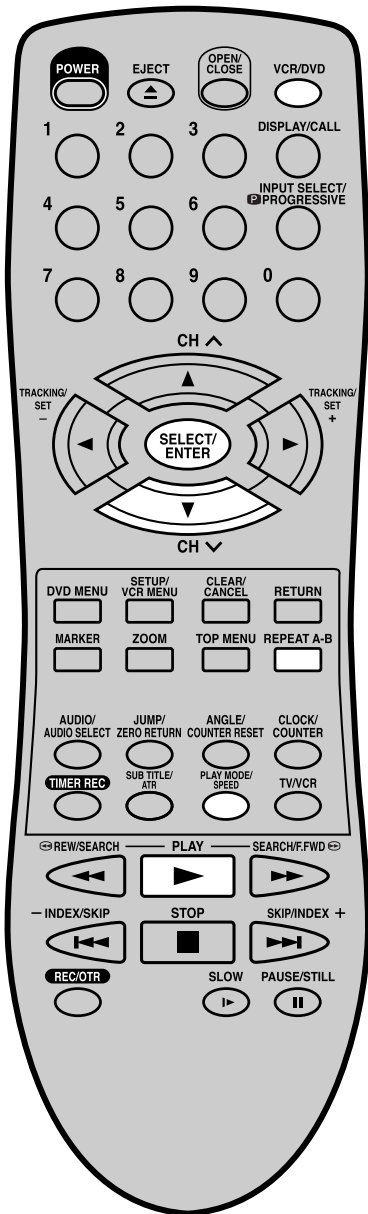

Preparation:

- Turn ON the TV and set to the video input mode.
- Press **VCR/DVD** to select the DVD mode. (The DVD indicator will light.)

Title, Chapter, Track Playback

- 1 Press **PLAY MODE** during playback or stop mode.

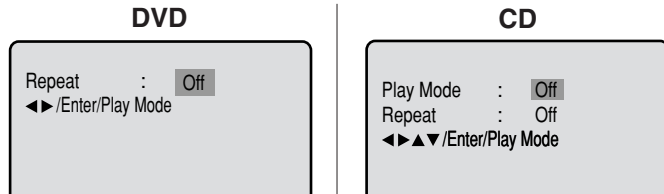

- 2 Press **ENTER** once or twice to select "Chapter" or "Title".
In case of CD, at first press ▼ to select "Repeat" and then press **ENTER** once or twice to select "Track" or "All".

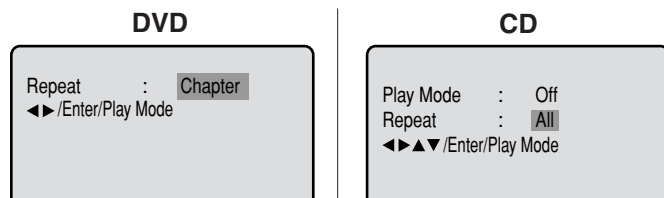

- 3 Press **PLAY MODE** again to make the screen disappear.

- Press **PLAY** to start Repeat playback.
- To resume normal playback, select Repeat Off.

A-B Repeat Playback

A-B repeat playback allows you to repeat material between two selected points.

- 1 Press **REPEAT A-B** during playback.
The start point is selected.

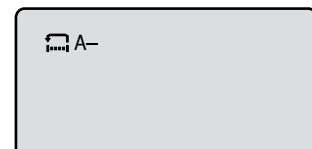

- 2 Press **REPEAT A-B** again.
The end point is selected. Playback starts at the point that you selected. Playback stops at the end point, returns to Point A automatically, then starts again.

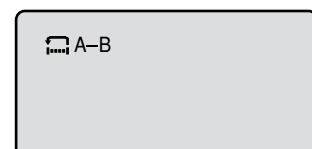

To resume normal playback press **REPEAT A-B** again.
"Off" appears on the screen.

NOTES:

- Some discs may not work with the repeat operation.
- In A-B repeat mode, subtitles near point A or B may not appear.
- During the A-B Repeat Playback the ANGLE feature will not operate.
- You may not be able to set A-B Repeat, depending on the scenes of the DVD.
- A-B repeat does not work with an interactive DVD and MP3-CD.





Program playback/Random playback (CD)

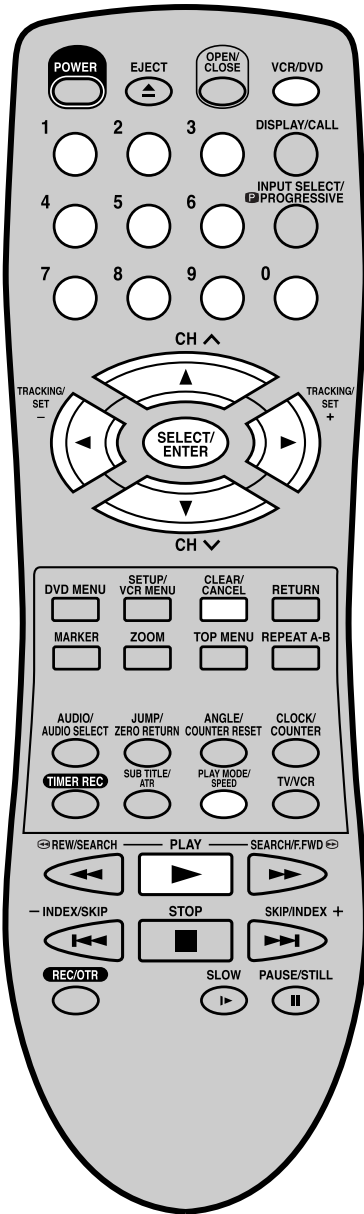

Preparation:

- Turn ON the TV and set to the video input mode.
- Press **VCR/DVD** to select the DVD mode. (The DVD indicator will light.)

Program playback

You can arrange the order of tracks on the disc.

1 Press **PLAY MODE** in the stop mode.

Play Mode	:	Off
Repeat	:	Off
◀▶▲▼/Enter/Play Mode		

2 Press **ENTER** repeatedly until the program table shown at right appears.

Play Mode	:	Program					
Repeat	:	Off					
1	---	4	---	7	---	10	---
2	---	5	---	8	---	11	---
3	---	6	---	9	---	12	---
Clear		Program Playback					
◀▶▲▼/Enter/0-9/Cancel/Play Mode							

3 **Example:** In case you wish to program in order of 7, 3, 11: Enter as **7 ▼, 3 ▼, 11.**

Play Mode	:	Program					
Repeat	:	Off					
1	7--	4	---	7	---	10	---
2	3--	5	---	8	---	11	---
3	11-	6	---	9	---	12	---
Clear		Program Playback					
◀▶▲▼/Enter/0-9/Cancel/Play Mode							

If you input a wrong number, press **CANCEL**.

4 Press **▲/▼** or **◀/▶** to select "Program Playback" and press **ENTER**. "Program Playback" will appear on the screen. The program you selected will begin to playback in the order set. To return to normal playback, select "Play Mode: Off" at step 2 above.

Program Playback

Random playback

1 Press **PLAY MODE** in the stop mode.

Play Mode	:	Off
Repeat	:	Off
◀▶▲▼/Enter/Play Mode		

2 Press **◀/▶** to select "Random".

Play Mode	:	Random
Repeat	:	Off
◀▶▲▼/Enter/Play Mode		

3 Press **PLAY**. "Random Play" will appear on the screen and Random Playback will start.

NOTES:

- To cancel program play, select "Clear" at step 4 and press **ENTER**.
- The program is cancelled when you open the disc tray or turn the power off.
- Random playback can not be combined with Repeat playback.





MP3 playback

This player can play back the MP3-data which has been recorded on CD-R or CD-RW. To produce the MP3-data, you need a Windows-PC with CD-ROM drive and a MP3-encoding Software (not supplied). The Apple-HFS-System can not be played.

MP3 CD Information

Limitations on MP3 CD playback

- MP3 CD is the disc that is standardized by ISO9660, its file name must include 3-digits extension letters, "mp3".
- The directory and file names of the MP3 CD must correspond to the ISO standardized files.
- This unit can read 200 files per disc. If one directory has more than 200 files, it reads up to 200 files, the remaining files will be omitted.
- As for multi-session disc, only the first session can be played.
- If the CD has both audio tracks and MP3 files, only audio tracks are played.
- It may take more than one minute for this unit to read MP3 files depending on its structure.
- Music recorded by "Joliet Recording Specification" can be played back, the file name is displayed (within 16 letters) on the screen. Long file names will be condensed.
- The music files recorded by "Hierarchical File System" (HFS) cannot be played.

Limitations on display

- The maximum number for display is 16 letters. Available letters for display are the following: capital or small alphabets of A through Z, numbers of 0 through 9, and _ (under score).
- Other characters than those above are replaced by a hyphen.

Notes on MP3 files

To play back MP3 CD in the recorded order,

1. Use MP3 software that records data alphabetically or numerically.
2. Name each file including two-digit or three-digit number (e.g. "01" "02" or "001" "002").
3. Refrain from making too many sub-folders.

CAUTION:

- Some MP3 CDs can not be played back depending on the recording conditions.
- The CD-R/RW that has no music data or non-MP3 files can not be played back.

Preparation:

- Turn ON the TV and set to the video input mode.
- Press **VCR/DVD** to select the DVD mode. (The DVD indicator will light.)

- 1 Press **OPEN/CLOSE**.
The disc tray will open.
Place a disc onto the tray.

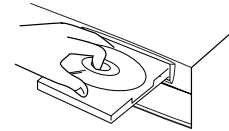

- 2 Press **PLAY** or **OPEN/CLOSE**.
The disc tray closes automatically.
On the TV-screen, "Reading" will appear. Reading will take as much time as the number of file.

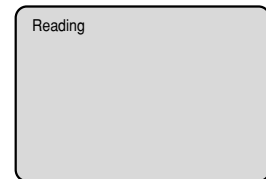

- 3 A MP3 menu screen will appear on the TV screen.
Press **◀/▶** or **ENTER** to select folder.

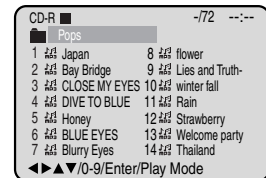

- 4 Press **▲/▼** or **◀/▶** or **Number keys** to select the desired track, then press **ENTER**. Track is selected and play commences.
 - In case the folder includes more than 15 tracks, press **◀** or **▶** to display next track list.

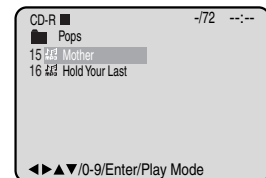
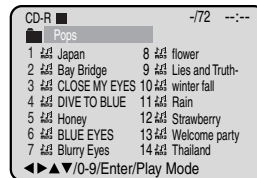

- 5 Press **STOP** to end playback.
 - The unit records the stopped point. "■" appears on the screen. Press **PLAY** to resume playback (from the scene point).
 - If you press **STOP** again or unload the disc, the unit will clear the stopped point.

- 6 Then press **OPEN/CLOSE**.
The disc tray opens.
Remove the disc and press **POWER**.
The disc tray closes automatically and DVD/VCR turns off.

NOTES:

- During MP3-Playback, you can not use SEARCH, A-B Repeat functions.
- You can use Repeat (Track or All), Random functions and Program playback for MP3 CD Playback. (See pages 38 and 39)





Marking desired scenes

The unit stores the points that you want to watch again up to 3 points. You can resume playback from each scene.

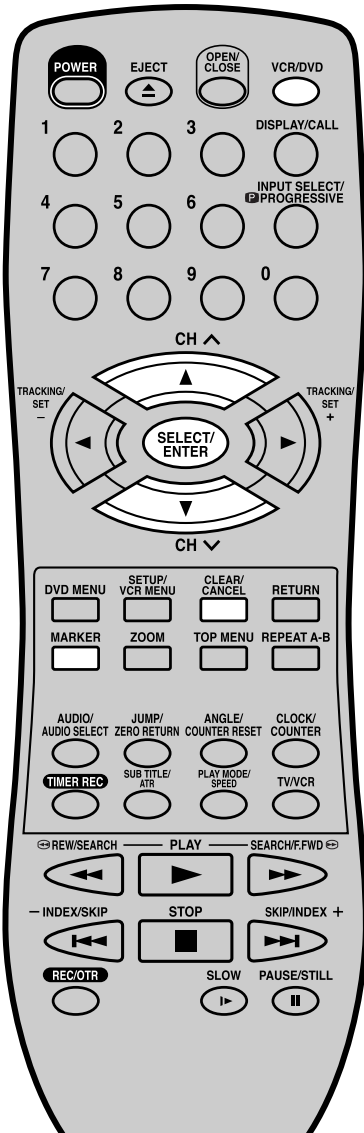

Preparation:

- Turn ON the TV and set to the video input mode.
- Press **VCR/DVD** to select the DVD mode. (The DVD indicator will light.)

Marking the Scenes

1 Press **MARKER** during playback.

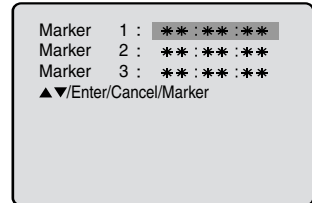

2 Select the blank Marker using **▲/▼**. Then press **ENTER** at the desired scene.

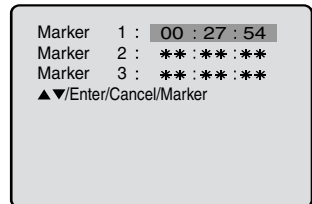

- Repeat this procedure to set the other 2 scenes.

3 Press **MARKER** to remove this display.

Returning to the Scenes

1 Press **MARKER** during playback or stop mode.

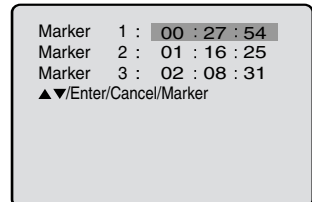

2 Press **▲/▼** to select the Marker 1-3.

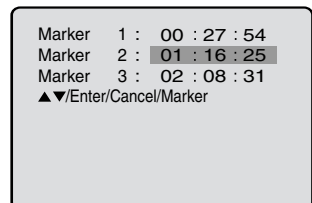

3 Press **ENTER**. Playback starts from the marked scene.

NOTES:

- Some discs may not work with the marking operation.
- The marking is canceled when you open the disc tray or turn the power off.
- Some subtitles recorded around the marker may fail to appear.

To Cancel the Mark

1 Press **MARKER**.

2 Press **▲/▼** to select the Marker 1-3.

3 Press **CANCEL**. To remove this display, press **MARKER**.





Changing soundtrack language / Subtitles / Karaoke playback

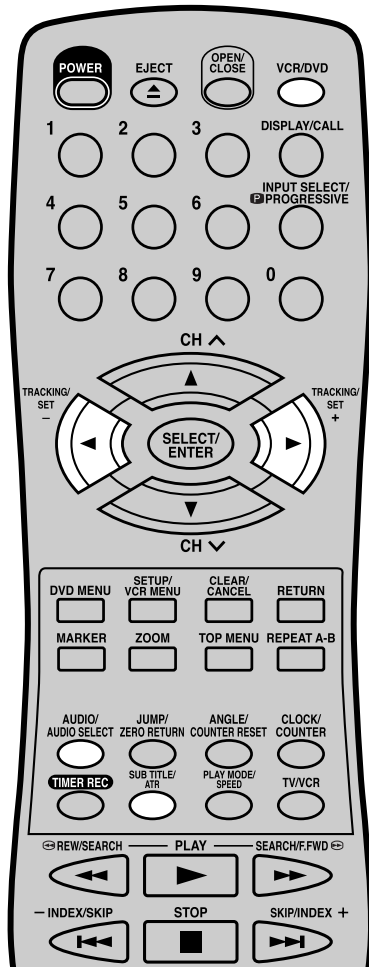

Preparation:

- Turn ON the TV and set to the video input mode.
- Press **VCR/DVD** to select the DVD mode. (The DVD indicator will light.)

Changing soundtrack language

You can select the language when you play a multilingual disc.

- 1 Press **AUDIO** during playback. The current soundtrack language will appear.

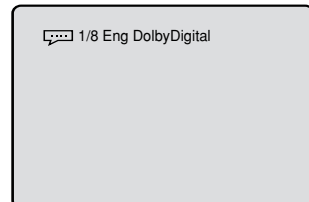

- 2 Press **AUDIO** repeatedly until the desired language is selected. The on-screen display will disappear after a few seconds.

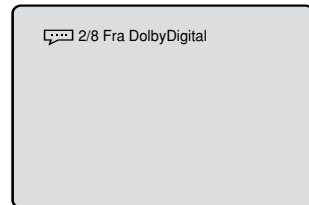

Turning the Subtitles On and Off

When playing back a disc recorded with subtitles, you can turn the subtitles on or off.

Press **SUB TITLE** during playback until "Off" appears.

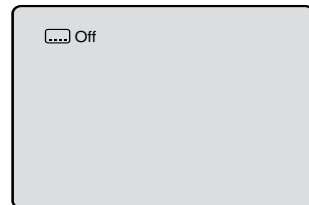

NOTES:

- If the desired language is not heard after pressing the button several times, the language is not recorded on the disc.
- Changing soundtrack or subtitle language is cancelled when you open the disc tray or turn the power off. The initial default language or available language will be heard and seen if the disc is played back again.
- Depending on the DVD you may be unable to turn on, turn off, or change the subtitles, even if they are recorded on the disc. While playing the DVD, the subtitle may change while opening or closing the disc tray, or while changing the title.
- In some cases, the subtitle language is not changed to the selected one immediately.
- The vocal output feature is used during playback of Dolby Digital (multi-channel) recorded DVD KARAOKE discs. This feature allows you to turn off vocal audio tracks, or restore them for background accompaniment.
- When playing KARAOKE, connect appropriate audio equipment such as an amplifier to the DVD/VCR.

Changing the subtitle language

You can select the language when playing back a disc recorded with multi-lingual subtitles.

Press **SUB TITLE** repeatedly during playback until your desired language appears.

The on-screen display will disappear after a few seconds.

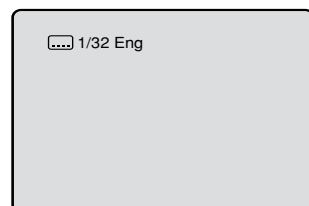

Karaoke playback

When playing back a DVD KARAOKE disc, you can turn the vocal on or off.

- 1 Press **AUDIO** during DVD KARAOKE disc playback.

- 2 Press **◀** or **▶** to select "On" or "Off".

On: The primary vocal is output when it is recorded on the disc.

Off: The primary vocal is not output.

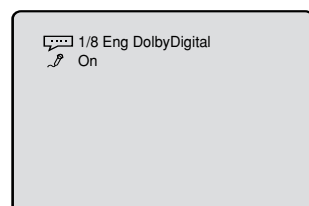



Changing angles / Title selection / DVD menu

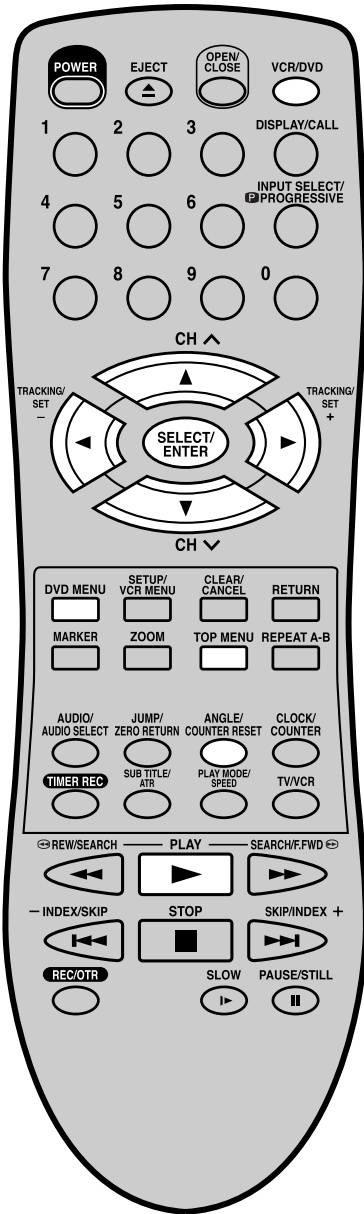

Preparation:

- Turn ON the TV and set to the video input mode.
- Press **VCR/DVD** to select the DVD mode. (The DVD indicator will light.)

Changing Angles

When playing back a disc recorded with multi-angle facility, you can change the angle that you are viewing the scene from.

- 1 Press **ANGLE** during playback. The current angle will appear.

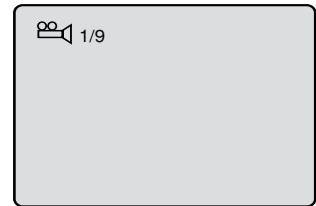

- 2 Press **ANGLE** repeatedly until the desired angle is selected.

Title Selection

Two or more titles are recorded on some discs. If the title menu is recorded on the disc, you can select the desired title.

- 1 Press **TOP MENU** during playback. Title menu appears on the screen.
 - Press **TOP MENU** again to resume playback at the scene when you pressed **TOP MENU**.
- 2 Press **▲/▼** or **◀/▶** to select the desired title.
- 3 Press **ENTER** or **PLAY**. The playback of the selected title will start.

DVD Menu

Some DVDs allow you to select the disc contents using the menu.

When you play back these DVDs, you can select the subtitle language and soundtrack language, etc. using the DVD menu.

- 1 Press **DVD MENU** during playback. The DVD menu appears on the screen.
 - Press **DVD MENU** again to resume playback at the scene when you pressed **DVD MENU**.
- 2 Press **▲/▼** or **◀/▶** to select the desired item.
- 3 Press **ENTER**. The menu continues to another screen. Repeat steps 2 and 3 to set the item completely.

NOTE:

Depending on the DVD, you may not be able to change the angles even if multi-angles are recorded on the disc, or you may be unable to select the title, and a "title menu" may simply be called a "menu" or "title" in the instructions supplied with the disc.



Parental control

Some discs are specified not suitable for children. Such discs can be prevented from play back with the unit.

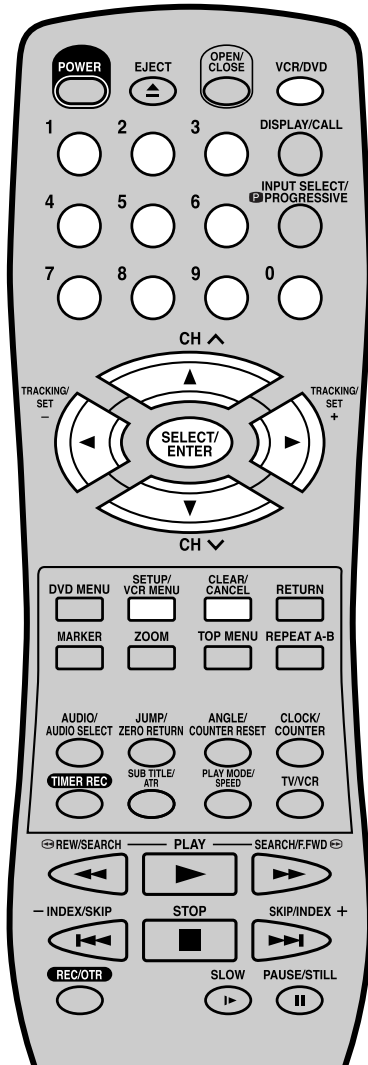

Preparation:

- Turn ON the TV and set to the video input mode.
- Press **VCR/DVD** to select the DVD mode. (The DVD indicator will light.)

Parental control setting

- 1 Press **SETUP** in the stop mode. Press **◀** or **▶** to select "Parental". Then press **▼** or **ENTER**.

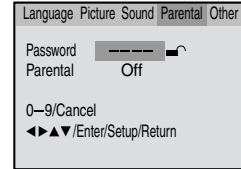

- 2 Press **▼** once to select "Parental Off", then press **ENTER** until the level you desire appears (e.g.: 1).

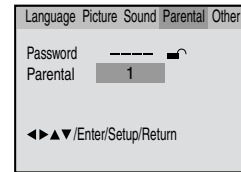

- 3 Press **▲** once to select "Password -----". Then press **Number keys** to input a 4-digit password (e.g.: 1234).

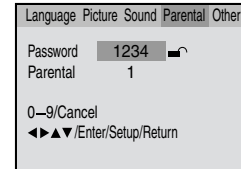

- If you input a wrong number, press **CANCEL**.
- Be sure to remember this number!

Level Off :The parental control setting does not function.
Level 1 :DVD software for adults cannot be played back.
Level 8 :All DVD software can be played back.

Select from level 1 to level 8.
 On a scale of 1-8, "1" is the most restrictive.

- 4 Press **ENTER**.
 1234 change to ----- .

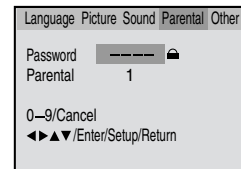

- 5 To make SETUP screen disappear, press **SETUP**.

NOTES:

- If each setup (page 44~51) has been completed, the unit can always be worked under the same conditions (especially with DVD discs). Each setup will be retained in the memory if you turn the power off.
- Depending on the discs, the unit cannot limit playback.
- Some discs may not be encoded with specific rating level information though its disc jacket says "adult". For those discs, the age restriction will not work.
- Do not forget the password. If you forget the password, contact customer service.

To unlock the Parental control setting

Cancel the password so as to set the Parental level freely again,

- 1 Select "Password ----- (step 2) and press **Number keys** to input your 4-digit password. Then press **ENTER**.

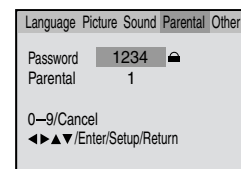

- 2 If the input password was right, ----- will appear. You can move to "Parental 1"(e.g.) to input the desired level or to cancel parental control.

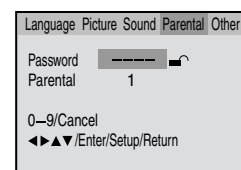



Temporary disabling of rating level by DVD disc

Depending on the DVD disc, the disc may try to temporarily cancel the rating level that you have set. It is up to you to decide whether to cancel the rating level or not.

Preparation:

- Turn ON the TV and set to the video input mode.
- Press **VCR/DVD** to select the DVD mode. (The DVD indicator will light.)

- 1 Load a DVD disc and press **PLAY** or **OPEN/CLOSE** (see page 35).

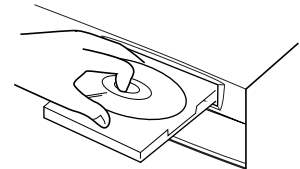

- 2 If the DVD disc has been designed to temporarily cancel the Rating level, the screen which follows the "Reading" screen will change, depending on which disc is played. If you select "YES" with **ENTER** key, "Your disc exceeds the parental control level 1."(e.g.) screen will then appear.

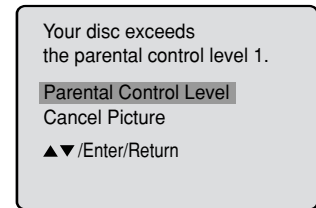

- 3 If you wish to cancel the set rating level temporarily, select "Parental Control Level" with **▲** or **▼**, then press **ENTER**. If the 4-digits password at step 3 on page 44 has been set, the password entering screen will appear as shown in step 4 below. Alternatively, if the password has not been set, playback will commence. If you don't know (or have forgotten) the password, select "Cancel Picture".

The setting screen will disappear. Press **OPEN/CLOSE** to remove the disc.

- 4 Enter the password with **Number buttons (0-9)**. Then press **ENTER**.

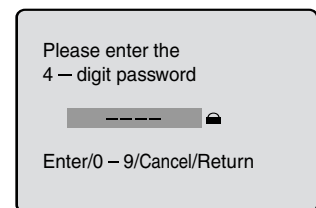

If you interrupt the entering, press **RETURN**.

- 5 Playback will commence if the entered password was correct.

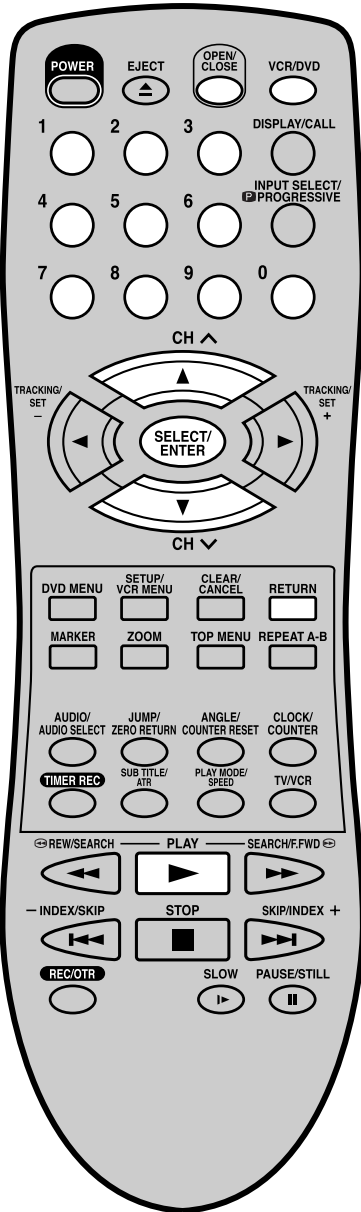

NOTE:

This temporary cancellation of rating level will be kept until the disc is ejected. When the disc is ejected, the original rating level will be set again automatically.





Setting menu language

You can select the language of the disc menu messages of DVDs.

Preparation:

- Turn ON the TV and set to the video input mode.
- Press **VCR/DVD** to select the DVD mode. (The DVD indicator will light.)

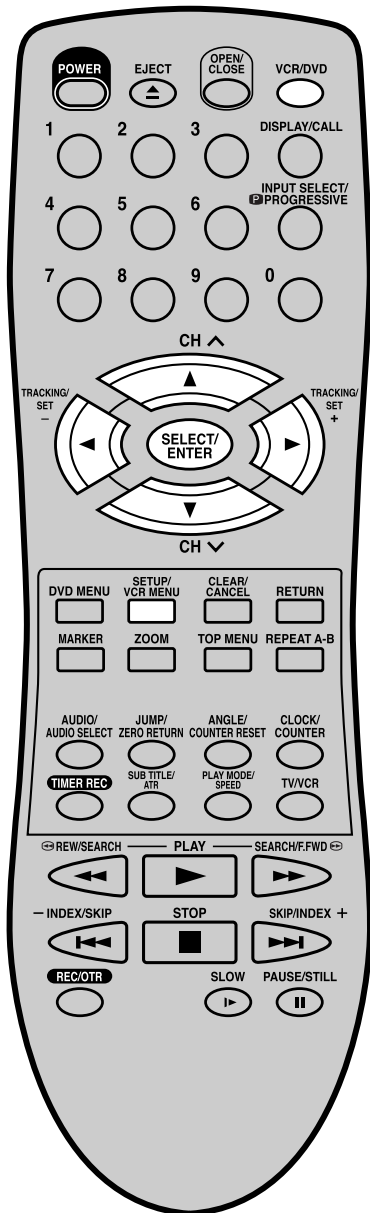

1 Press **SETUP** in the stop mode. Press **◀** or **▶** to select "Language".

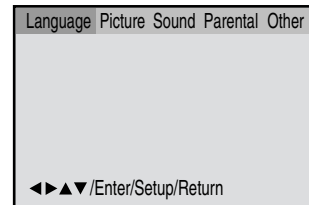

2 Press **▼** or **ENTER**. Then press **▲** or **▼** to select "Menu".

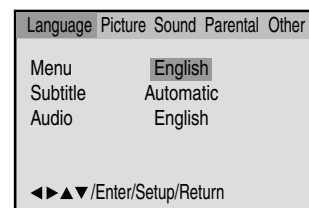

3 Press **▶** or **ENTER**. Press **▲** or **▼** to select your desired language, then press **ENTER**.

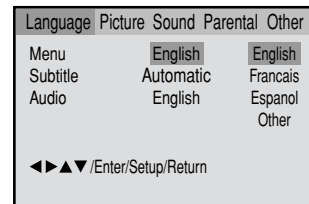

English, Francais, Espanol:

The selected language is the first-priority Menu language.

Other:

Other languages can be selected (See the Language code list on page 53).

4 To make SETUP screen disappear, press **SETUP**.





Setting subtitle language

The same subtitle language can always be selected even if you replace the disc or turn the power off.

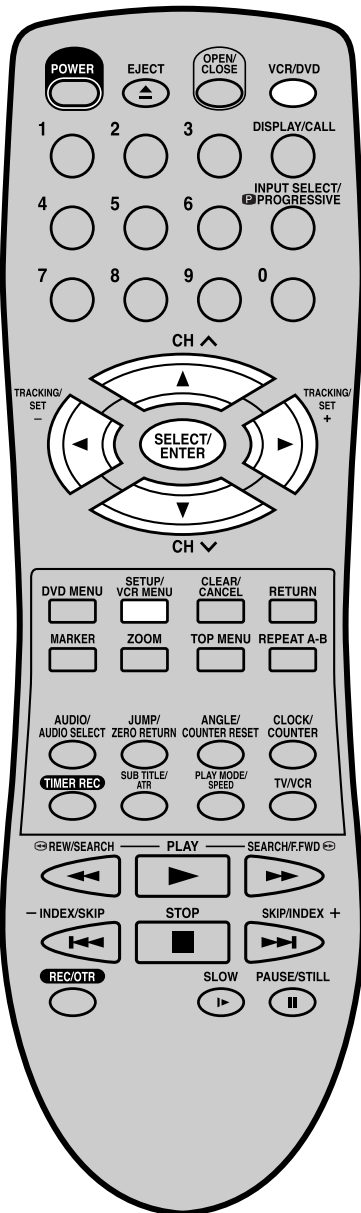

Preparation:

- Turn ON the TV and set to the video input mode.
- Press **VCR/DVD** to select the DVD mode. (The DVD indicator will light.)

- 1 Press **SETUP** in the stop mode. Press ◀ or ▶ to select "Language"

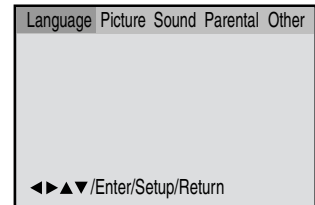

- 2 Press ▼ or **ENTER**. Then press ▲ or ▼ to select "Subtitle".

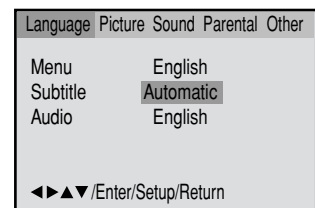

- 3 Press ▶ or **ENTER**. Press ▲ or ▼ to select your desired language, then press **ENTER**.

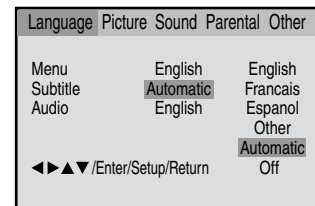

English, Francais, Espanol:

The subtitle is displayed with the selected language if it is recorded on the disc.

Other:

If you want to select another language, enter the language code (See the Language code list on page 53).

Automatic:

- The unit will automatically select the same language in the AUDIO setting.
- When the unit selects the same language as the AUDIO, the subtitles will not appear during playback.
- When you do not use the same language as the AUDIO, the subtitles will appear during playback.

Off:

Subtitles do not appear.

- 4 To make SETUP screen disappear, press **SETUP**.

NOTE:

If the selected language is not recorded on the disc, the first-priority language is selected.

ENGLISH



Setting audio soundtrack language

The same audio soundtrack language can always be selected by your unit even if you replace the disc or turn the power off.

Preparation:

- Turn ON the TV and set to the video input mode.
- Press **VCR/DVD** to select the DVD mode. (The DVD indicator will light.)

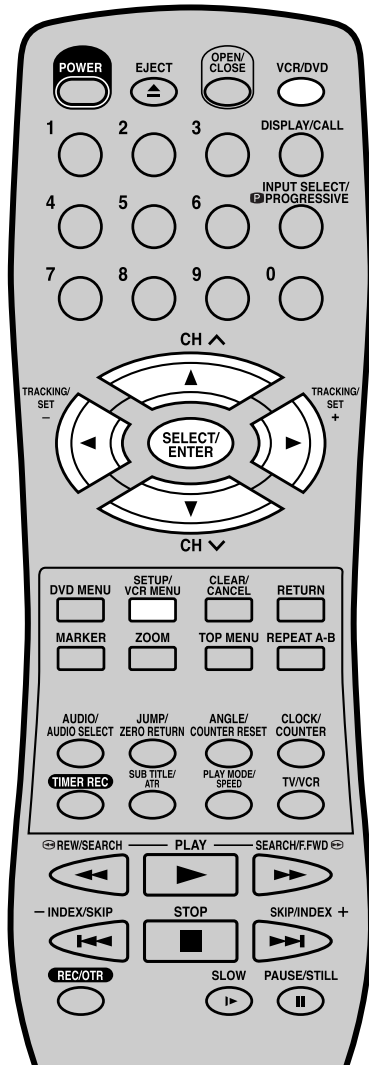

1 Press **SETUP** in the stop mode.
Press ◀ or ▶ to select "Language"

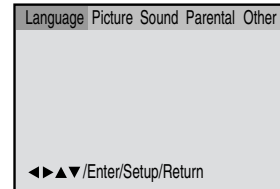

2 Press ▼ or **ENTER**.
Then press ▲ or ▼ to select "Audio".

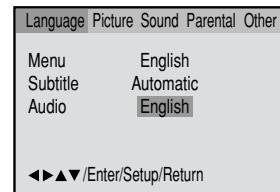

3 Press ▶ or **ENTER**.
Press ▲ or ▼ to select your desired Audio Language, then press **ENTER**.

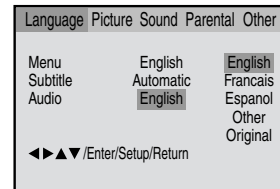

English, Francais, Espanol:

The language you have selected will play if it is recorded on the disc.

Other:

If you want to select another language, enter the language code (See the Language code list on page 53).

Original:

The unit will select the first priority language of each disc.

4 To make SETUP screen disappear, press **SETUP**.

NOTE:

If the selected language is not recorded on the disc, the original language will be heard.





Setting the aspect ratio of TV screen

You can select the aspect ratio for your TV.

Preparation:

- Turn ON the TV and set to the video input mode.
- Press **VCR/DVD** to select the DVD mode. (The DVD indicator will light.)

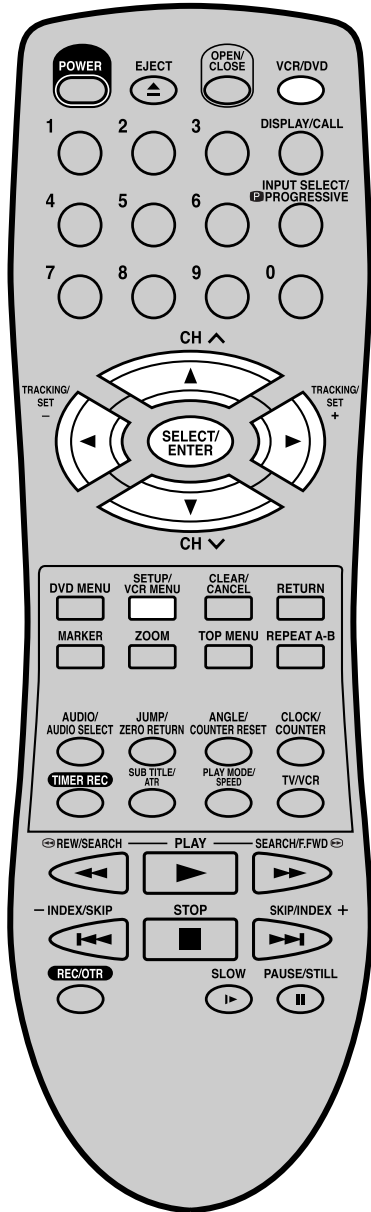

- 1 Press **SETUP** in the stop mode. Press **◀** or **▶** to select "Picture".

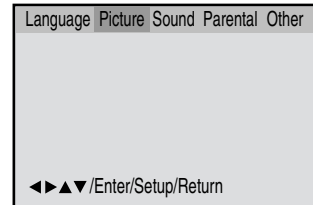

- 2 Press **▼** or **ENTER**, then press **▲** or **▼** to select "Tv Screen".

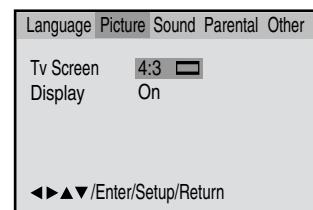

- 3 Press **▶** or **ENTER**. Press **▲** or **▼** to select your desired screen type, then press **ENTER**.

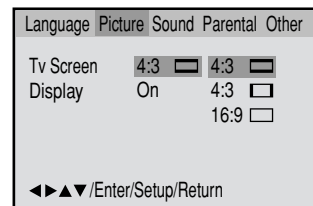

You have the following screen sizes to choose from:

4:3 : Letter box

Select this mode when connecting to a conventional TV. When playing back a wide screen-DVD disc, it displays the wide picture with black bands at the top and bottom of screen.

4:3 : Pan Scan

It displays the wide picture on the whole screen with left and right edges automatically cut off.

16:9 : Wide

Select this mode when connecting to a wide-screen TV. A wide screen picture is displayed full size.

NOTE:

If the DVD disc is not formatted in the pan & scan style, it displays 4:3 style.

- 4 To make SETUP screen disappear, press **SETUP**.



Setting on screen display / Status display of disc

On screen display can be switched on or off when you press the **DISPLAY** button.

Preparation:

- Turn ON the TV and set to the video input mode.
- Press **VCR/DVD** to select the DVD mode. (The DVD indicator will light.)

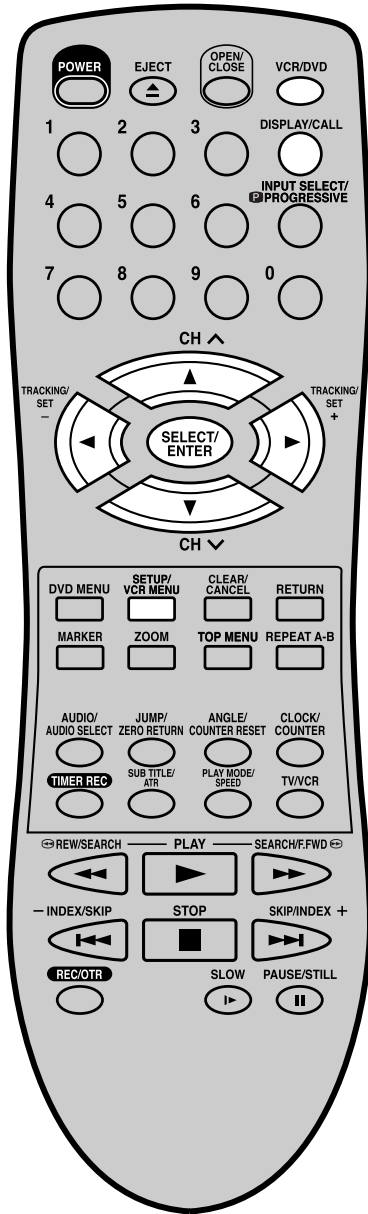

1 Press **SETUP** in the stop mode. Press ◀ or ▶ to select "Picture"

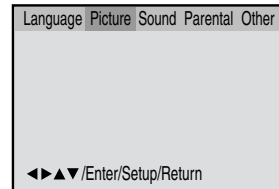

2 Press ▼ or **ENTER**, then press ▲ or ▼ to select "Display".

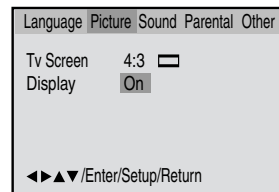

3 Press ▶ or **ENTER** to select "On" or "Off".

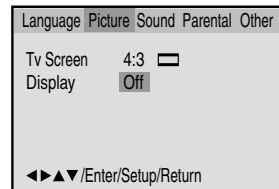

On: On screen displays appears when you press any buttons (factory setting).

Off: On screen displays do not appear when you press any buttons except **SETUP**, **SEARCH MODE**, **PLAY MODE**, **MARKER** and **DISPLAY**.

4 To make SETUP screen disappear, press **SETUP**.

Status display of disc

Each press of **DISPLAY**, the status display of the disc will appear on the screen and change as follows.



To make status display disappear, press **DISPLAY** again.

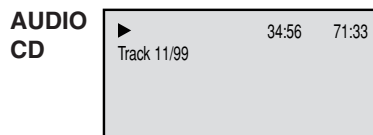

When you playback the CD disc, the status display will appear on the screen and continue displaying.





Dynamic Range Control

DRC (Dynamic Range Control) enables you to control the dynamic range so as to achieve a suitable sound for your equipment.

Preparation:

- Turn ON the TV and set to the video input mode.
- Press **VCR/DVD** to select the DVD mode. (The DVD indicator will light.)

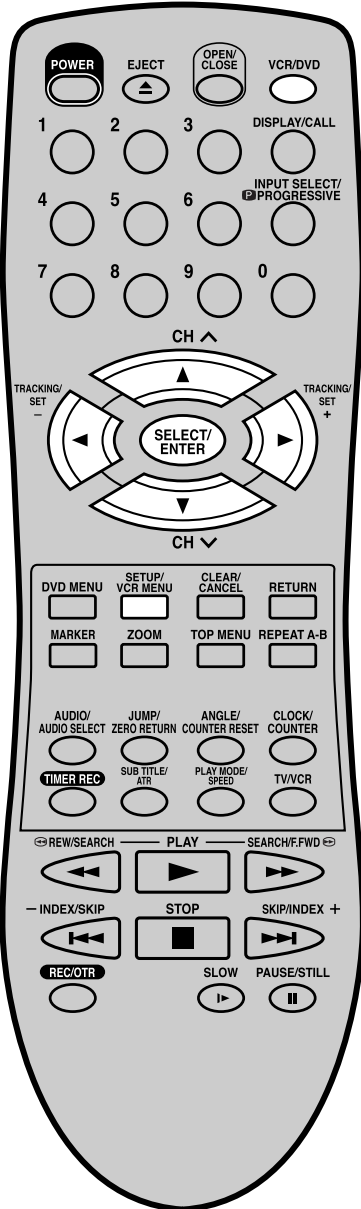

1 Press **SETUP** in the stop mode.
Press **◀** or **▶** to select "Sound".

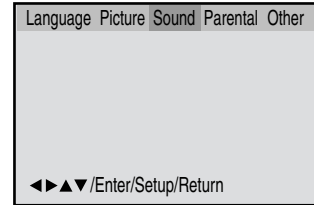

2 Press **▼** or **ENTER** to select "DRC".

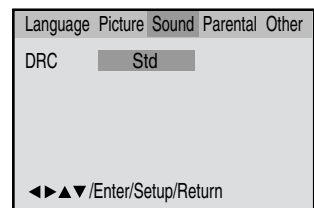

3 Press **▶** or **ENTER**, then press **▲** or **▼** to select desired setting.

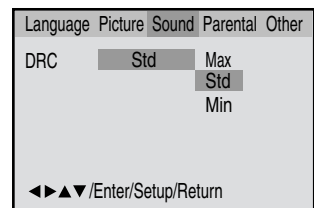

- Max:** Full dynamic range is increased.
- Std:** Full dynamic range is maintained.
- Min:** Dynamic range is reduced.

NOTES:

- This function works only during playback of Dolby Digital recorded discs.
- The level of Dynamic Range Reduction may differ depending on DVD video disc.





Progressive scan

The unit supports the **Progressive scanning system** as well as the **conventional interlaced scanning system**. If your TV is equipped with component jacks which support the progressive video input, you can enjoy high quality picture by making the Progressive scanning mode active.

Preparation:

- Connect to a TV equipped with component jacks.
- Turn ON the TV and set it to the corresponding video input mode.
- Set the S-VIDEO /COMPONENT video selector switch on the rear panel to COMPONENT position.
- Press **VCR/DVD** to select the DVD mode. (The DVD indicator will light.)

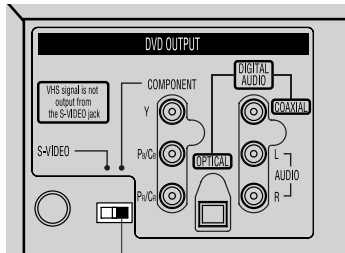

S-VIDEO/COMPONENT Video selector switch

1 Press **PROGRESSIVE** in the stop mode. The PROGRESSIVE indicator “**P**” on the display window will light.

- The unit recognizes the picture source (film or video) of the current disc according to the disc information.

2 Press **PLAY** to start playback.

- To make the progressive scanning mode inactive, press **PROGRESSIVE** in the stop mode. The PROGRESSIVE indicator “**P**” on the display window will go off.

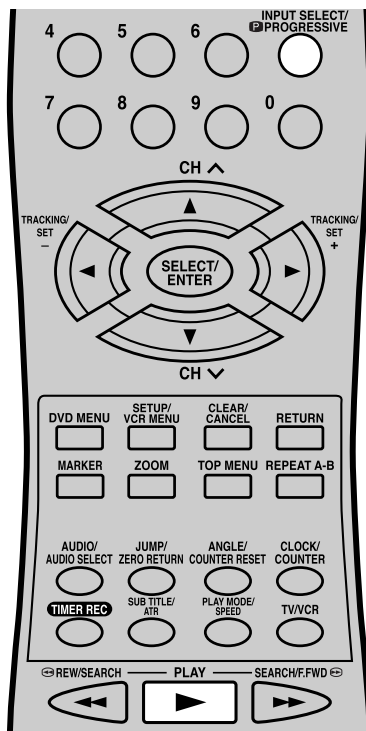

About PROGRESSIVE SCANNING MODE

To display video on the TV screen, the conventional scanning method is called “Interlaced scanning”. With this method, only half of the horizontal lines are displayed at a time. So two fields complete a single picture (frame); i.e., the first field, containing all the odd-numbered lines, is displayed followed by the second field, containing all the even-numbered lines.

The Progressive scanning system scans all horizontal lines at a time, so you can double the number of lines compared with the interlaced scanning, resulting in a high-density, flicker-free picture.

To enjoy a progressive scanned video, the TV connected to the unit must have Progressive inputs.

Depending on the material source format, DVD discs can be classified into two categories; film and video (note that some DVD discs contain both a film source and a video source). Film sources are recorded as 24-frame-per-second information, while (NTSC) video sources are recorded as 30-frame-per second (60-field-per-second interlaced) information.

When the unit plays back a film source material, uninterlaced progressive output signals are created using the original information. When a video source material is played back, the unit interleaves lines between the interlaced lines on each to create the interpolated picture and outputs as the progressive signal.

NOTES:

- Some discs may not be played back with the progressive scanning mode correctly because of the disc characteristics or recording condition.
- There are some progressive TV and High-Definition TV sets that are not fully compatible with the unit, resulting in the unnatural picture when playing back a DVD disc in the Progressive scanning mode. In such a case, use the Interlaced scanning mode.
- You cannot make the progressive scanning mode active in following cases.
 - The unit is in the VCR mode.
 - The disc is played back in the DVD mode.
 - The S-VIDEO/COMPONENT video selector switch is set to S-VIDEO position.





Language code list

Enter the appropriate code number for the initial settings “Audio”, “Subtitle” and/or “Menu” (see pages 46-48).

Language Name	Code	Language Name	Code	Language Name	Code	Language Name	Code
Abkhazian	1112	Fiji	1620	Lingala	2224	Singhalese	2919
Afar	1111	Finnish	1619	Lithuanian	2230	Slovak	2921
Afrikaans	1116	French	1628	Macedonian	2321	Slovenian	2922
Albanian	2927	Frisian	1635	Malagasy	2317	Somali	2925
Amharic	1123	Galician	1722	Malay	2329	Spanish	1529
Arabic	1128	Georgian	2111	Malayalam	2322	Sundanese	2931
Armenian	1835	German	1415	Maltese	2330	Swahili	2933
Assamese	1129	Greek	1522	Maori	2319	Swedish	2932
Aymara	1135	Greenlandic	2122	Marathi	2328	Tagalog	3022
Azerbaijani	1136	Guarani	1724	Moldavian	2325	Tajik	3017
Bashkir	1211	Gujarati	1731	Mongolian	2324	Tamil	3011
Basque	1531	Hausa	1811	Nauru	2411	Tatar	3030
Bengali; Bangla	1224	Hebrew	1933	Nepali	2415	Telugu	3015
Bhutani	1436	Hindi	1819	Norwegian	2425	Thai	3018
Bihari	1218	Hungarian	1831	Oriya	2528	Tibetan	1225
Breton	1228	Icelandic	1929	Panjabi	2611	Tigrinya	3019
Bulgarian	1217	Indonesian	1924	Pashto, Pushto	2629	Tonga	3025
Burmese	2335	Interlingua	1911	Persian	1611	Turkish	3028
Byelorussian	1215	Irish	1711	Polish	2622	Turkmen	3021
Cambodian	2123	Italian	1930	Portuguese	2630	Twi	3033
Catalan	1311	Japanese	2011	Quechua	2731	Ukrainian	3121
Chinese	3618	Javanese	2033	Rhaeto-Romance	2823	Urdu	3128
Corsican	1325	Kannada	2124	Romanian	2825	Uzbek	3136
Croatian	1828	Kashmiri	2129	Russian	2831	Vietnamese	3219
Czech	1329	Kazakh	2121	Samoan	2923	Volapük	3225
Danish	1411	Kirghiz	2135	Sanskrit	2911	Welsh	1335
Dutch	2422	Korean	2125	Scots Gaelic	1714	Wolof	3325
English	1524	Kurdish	2131	Serbian	2928	Xhosa	3418
Esperanto	1525	Laothian	2225	Serbo-Croatian	2918	Yiddish	2019
Estonian	1530	Latin	2211	Shona	2924	Yoruba	3525
Faroese	1625	Latvian, Lettish	2232	Sindhi	2914	Zulu	3631





Problems and troubleshooting

Use the following check list for troubleshooting when you have problems with your unit. Consult your local dealer or service outlet if problems persist.

Be sure all connections are properly made when using with other units.

SYMPTOMS	POSSIBLE SOLUTIONS	PAGE
DVD/VCR		
DVD/VCR does not operate.	<ul style="list-style-type: none"> • Make sure the power cord is plugged in. • Try another AC outlet. • Power is off, check fuse or circuit breaker. • Unplug unit, then plug it back in. • Select the DVD or VCR mode before operating. 	5 – – 5 18,34
No picture.	<ul style="list-style-type: none"> • Antenna connection is not correct or antenna cable is disconnected. • The video channel is not in the correct position or the TV is not set to the video channel 3 or 4. • Check the unit is connected correctly. • The video input selector of the TV is not set to VIDEO. Set to VIDEO (or equivalent). • Channel is set to the external mode. 	12~15 18 12~17 – –
No sound.	<ul style="list-style-type: none"> • Check the unit is connected correctly. • Check the input selector of the amplifier is set properly. • The unit is in the Special playback mode. 	12~17 – 24,36
The remote control does not function.	<ul style="list-style-type: none"> • Aim at the remote control at the remote sensor. • Operate within Approx. 5 Meters or reduce the light in the room. • Clear the path of the beam. • The batteries are weak. Replace the batteries. • Check the batteries are inserted correctly. 	11
No CATV reception.	<ul style="list-style-type: none"> • Check all CATV connections. • Station or CATV system problems, try another station. 	14,15
VCR		
TV recording does not work.	<ul style="list-style-type: none"> • The erase prevention tab of the video cassette is broken off. • The unit is in the external input mode. 	22,26
Timer recording does not work.	<ul style="list-style-type: none"> • The time is not set correctly. • The recording start/end time is not set correctly. • TIMER REC has not been pressed (RE is not lit). 	19 29 29
Noise bars on screen.	<ul style="list-style-type: none"> • Tracking adjustment beyond range of automatic tracking circuit. Try Manual tracking adjustment. • Video heads are dirty. • The tape is worn or damaged. 	24 55 –
DVD		
Display is not shown in your language.	<ul style="list-style-type: none"> • Select proper language in the menu options. 	34
Playback doesn't start.	<ul style="list-style-type: none"> • No disc is inserted. • The disc may be dirty. Clean up the disc. • The unit cannot play DVD-ROMs, etc. 	35 33 33
Stopping playback, search, slow-motion play, repeat play, or program play, etc. cannot be performed.	<ul style="list-style-type: none"> • Some discs may not do some of the functions. 	–





Problems and troubleshooting / Video head cleaning

SYMPTOMS	POSSIBLE SOLUTIONS	PAGE
No picture, or the screen is blurred or divided into two parts.	<ul style="list-style-type: none"> The S-VIDEO/COMPONENT selector is not set correctly. The progressive scanning mode is active through the unit is connected to a TV via the VIDEO OUT jack. 	16 52
No 4:3 (16:9) picture.	<ul style="list-style-type: none"> The setup does not match your TV. 	49
No on-screen display.	<ul style="list-style-type: none"> Select Display On. 	50
No surround sound.	<ul style="list-style-type: none"> The setup does not match your stereo system. 	17
The unit or remote operation key is not functioning.	<ul style="list-style-type: none"> Turn off the unit and unplug the AC power cord for several minutes, then replug it. 	–
Playback does not start when the title is selected.	<ul style="list-style-type: none"> Check the Parental setup. 	44
Audio soundtrack and/or subtitle language is not changed when you play back a DVD.	<ul style="list-style-type: none"> Multilingual language is not recorded on the DVD disc. 	47,48
No subtitle.	<ul style="list-style-type: none"> Some discs have no subtitles. Subtitles are cleared. Press SUB TITLE. 	42,47
Angle cannot be changed.	<ul style="list-style-type: none"> Multi-angles are not recorded on the DVD disc. 	43
 appears on the screen.	<ul style="list-style-type: none"> The function is prohibited with the unit or the disc. 	–

Video head cleaning

Video head clogging

The video heads are the means by which the DVD/VCR reads the picture from the tape during playback. In the unlikely event that the heads become dirty enough to be clogged, no picture will be played back. This can easily be determined if, during playback of a known good tape, there is good sound, but no picture (picture is extremely snowy). If this is the case, have the DVD/VCR checked by qualified service personnel.



Good Picture



Snowy Picture

- NOTES:**
- DO NOT ATTEMPT TO CLEAN THE VIDEO HEADS OR SERVICE THE UNIT BY REMOVING THE REAR COVER.
 - Video heads may eventually wear out and should be replaced when they fail to produce clear pictures.
 - To help prevent video head clogging, use only good quality VHS tapes. Discard worn out tapes.



For additional set-up or operating assistance, please visit our WEBSITE at www.memorexelectronics.com or contact CUSTOMER SERVICE at 1-800-919-3647

Please keep all packaging material for at least 90 days in case you need to return this product to your place of purchase or Memorex.

FOR PARTS AND ACCESSORIES, CONTACT FOX INT'L AT 1-800-321-6993





Specifications

GENERAL

Power supply: AC 120 V 60 Hz
 Power consumption: Operation: 18 W
 Stand by: 2 W
 Weight: 7.9 lbs (3.6 kg)
 Dimensions: Width : 16-15/16 inches (430 mm)
 Height: 3-7/8 inches (99 mm)
 Depth : 9-15/16 inches (253 mm)

Inputs/Outputs:
 Video: In: 1 Vp-p/75 ohm
 Out: 1 Vp-p/75 ohm
 Audio: In: -8 dBm/50k ohm
 Out: -8 dBm/1k ohm
 Antenna: UHF/VHF IN/OUT: 75 ohm coaxial
 Hi-Fi frequency response: 20 Hz to 20,000 Hz
 Hi-Fi dynamic range: More than 90 dB

VCR section

Video head: 4 Rotary Heads
 Audio track: Hi-Fi Sound - 2 Tracks / MONO Sound - 1 Track
 Tuner: 181 Channel Freq. Synthesized
 VHF 2-13
 UHF 14-69
 CATV 14-36 (A)-(W)
 37-59 (AA)-(WW)
 60-85 (AAA)-(ZZZ)
 86-94 (86)-(94)
 95-99 (A-5)-(A-1)
 100-125 (100)-(125)
 01 (5A)

RF channel output: Channel 3 or 4, Switchable
 F.FWD/REW Time: Approx. 1minute and 48 seconds (with T-120 Cassette Tape)(at+25°C)

DVD section

Signal system: NTSC
 Applicable disc: DVD (12 cm, 8 cm), CD (12 cm, 8 cm)
 Audio characteristics frequency response: DVD: 4 Hz - 22 kHz
 CD: 4 Hz - 20 kHz
 S/N Ratio: 90 dB
 Harmonic distortion: 0.02%
 Wow and flutter: Less than 0.01% Wrms
 Dynamic range: More than 90 dB
 Output: Video : (RCA) 1 Vp-p/75 ohm
 Audio : (RCA) -12 dBm/1k ohm
 Digital Audio : 0.5 Vp-p/75 ohm
 Pickup: CD : Wavelength: 775 - 805 nm
 Maximum output power: 0.5 mW
 DVD : Wavelength: 640 - 660 nm
 Maximum output power: 1.0 mW

ACCESSORIES:

Remote control x 1
 75 ohm Coaxial Cable x 1
 AUDIO/VIDEO Cable x 1





MEMO

A large area with horizontal dotted lines for writing.

ENGLISH





ESPAÑOL



PRECAUCION

**RIESGO DE DESCARGA
ELECTRICA NO ABRIR**



AVISO: PARA REDUCIR EL RIESGO DE DESCARGA ELECTRICA, NO RETIRE LA CUBIERTA (O POSTERIOR). EN EL INTERIOR DEL APARATO NO HAY COMPONENTE ALGUNO QUE PRECISE SERVICIO DE MANTENIMIENTO A CARGO DEL USUARIO. SOLICITE CUALQUIER OPERACION DE MANTENIMIENTO A PERSONAL DE SERVICIO CALIFICADO.



El símbolo del rayo dentro de un triángulo equilátero tiene por finalidad alertar al usuario acerca de la presencia de tensión peligrosa (sin aislación) en el interior del producto, que puede tener la intensidad suficiente como para constituir un riesgo de descarga eléctrica.



El signo de exclamación dentro de un triángulo equilátero tiene por finalidad alertar al usuario de importantes instrucciones de operación y mantenimiento (servicio) en la literatura que acompaña a este aparato.

AVISO: Para reducir el riesgo de incendio o descarga eléctrica, no exponga esta unidad a la lluvia ni a la humedad.

NOTA: Por favor guarde todo el material de embalaje durante por lo menos 90 días en caso de que necesite devolver este producto a su lugar de compra o Memorex.

ADVERTENCIA: Este equipo ha sido sometido a pruebas y cumple con los límites establecidos para un aparato digital de Clase B, de acuerdo con la Parte 15 del Reglamento de la FCC. Estos límites están diseñados para proporcionar protección razonable contra interferencias perjudiciales en una instalación residencial. Este equipo genera o emplea energía de radiofrecuencia y, si no es instalado y empleado de acuerdo con estas instrucciones, puede causar interferencias perjudiciales a las radiocomunicaciones.

Sin embargo, no garantizamos que no ocurrirán interferencias en una instalación en particular. Si este equipo causa interferencias perjudiciales a la recepción radial o televisiva, situación que puede ser determinada apagando y encendiendo el equipo, se sugiere al usuario que trate de corregir tal interferencia mediante una o más de las siguientes medidas:

- Reorientar o relocalizar la antena receptora.
- Incrementar la separación entre el equipo y el receptor.
- Conectar el equipo a un tomacorriente o circuito diferente al que está conectado al receptor.
- Consultar con el concesionario o un técnico experimentado solicitándole su asistencia.

PRECAUCION: El usuario corre el riesgo de perder la autorización para hacer funcionar este equipo en caso de que ejecute un cambio o modificación no aprobado por la parte responsable para la conformidad con las Reglas FCC.

PRECAUCION:
ESTE TOCADISCOS DE VIDEO DIGITAL UTILIZA UN SISTEMA LASER.

PARA UTILIZAR CORRECTAMENTE ESTE PRODUCTO, LEA CUIDADOSAMENTE ESTE MANUAL DE INSTRUCCIONES Y GUARDELO PARA SU REFERENCIA EN EL FUTURO. SI FUERA NECESARIO HACER UN MANTENIMIENTO DE ESTE APARATO, CONSULTE CON UN CENTRO DE SERVICIO AUTORIZADO-LEA EL PROCEDIMIENTO DE SERVICIO.

EL USO DE LOS CONTROLES, AJUSTES O LA REALIZACION DE OTROS PROCEDIMIENTOS QUE NO SEAN LOS ESPECIFICADOS AQUI PUEDE PROVOCAR UNA EXPOSICION A RADIACIONES PELIGROSAS.

PARA EVITAR LA EXPOSICION DIRECTA A LOS RAYOS LASER, NO TRATE DE ABRIR LA CAJA. PUEDE HABER UNA RADIACION LASER VISIBLE AL ABRIR LA CAJA. NO MIRE HACIA EL RAYO.

Lugar de la marca requerida

La hoja de especificaciones y las precauciones para su seguridad están en la parte trasera del aparato.

CERTIFICACION: CUMPLE CON LAS NORMAS DE PRESTACIONES CON RADIACION DE LA FDA, 21 CFR SUBCAPITULO J.

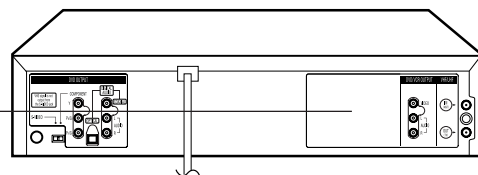



PARA SU SEGURIDAD

1. LEA LAS INSTRUCCIONES

Antes de usar la unidad, lea detenidamente todas las instrucciones de seguridad y operación.

2. CONSERVE ESTE MANUAL DE INSTRUCCIONES

Conserve las instrucciones de seguridad y operación para consultas futuras.

3. RESPETE LAS ADVERTENCIAS

Observe estrictamente todas las advertencias impresas en la unidad y las incluidas en el manual de instrucciones.

4. SIGA LAS INSTRUCCIONES

Siga todas las instrucciones de operación y uso.

5. LIMPIEZA

Antes de limpiar este videograbador, desconéctelo del tomacorriente mural. No use limpiadores líquidos ni aerosol. Utilice sólo un paño húmedo para limpiar el exterior del mueble.

6. ENCHUFES

El fabricante de esta unidad no hace ninguna recomendación de accesorios ya que pueden ser peligrosos.

7. AGUA Y HUMEDAD

No utilice este aparato cerca del agua. Por ejemplo cerca de una bañera, lavabo, pileta de la cocina, lavadero, en un sótano húmedo o cerca de una piscina.

8. ACCESORIOS

No instale esta unidad en un carro, soporte, trípode o mesa inestables. La unidad podría caerse, causando serias lesiones, resultando también severamente dañada a la unidad.

8A. La combinación de aparato y carro deberá ser movida con cuidado.

Las detenciones bruscas, la fuerza excesiva y las superficies dispares podrán hacer que el aparato y el carro se vuelven.

9. VENTILACION

Las ranuras y aberturas en la parte trasera o inferior del mueble son para ventilación permiten un funcionamiento fiable de la unidad, protegiendo contra calentamiento excesivo. Estas aberturas no deberán ser bloqueadas ni cubiertas. Para evitar bloquear las aberturas, nunca sitúe la unidad encima de una cama, sofá, alfombra u otra superficie similar. Tampoco instale la unidad cerca o encima de un radiador o calefactor. La unidad no deberá ser instalado en un mueble empotrado, como ser una repisa para libros o bastidor, a menos que se pueda garantizar una ventilación adecuada, y/o cuando las instrucciones del fabricante así lo especifiquen.

10. FUENTES DE ALIMENTACION

Esta unidad sólo deberá ser operada mediante el tipo de fuente de alimentación especificado en la etiqueta indicadora. Si no está seguro del tipo de fuente de alimentación que tiene en su casa, consulte a su distribuidor o a la compañía de electricidad local. En el caso de unidades diseñadas para funcionar a pilas o con otras fuentes de alimentación, consulte el manual de instrucciones respectivo.

11. CONEXIÓN A TIERRA O POLARIZACION

Esta unidad está equipada con una clavija polarizada de corriente alterna (una clavija que tiene una espiga más ancha que la otra). Esta clavija solamente puede ser insertada en el tomacorriente en una sola dirección. Esta es una medida de seguridad. Si no pudiera insertar completamente la clavija en el tomacorriente, vuelva a intentarlo invirtiendo la clavija. Si aún no fuera posible insertar la clavija, tome contacto con un electricista para que reemplace su tomacorriente obsoleto. Si su unidad está equipada con una clavija de conexión a tierra de 3 alambres (una clavija con una tercera espiga de conexión a tierra), no modifique las características de seguridad de la clavija polarizada. Este tipo de clavija sólo puede ser insertado en un tomacorriente con contacto a tierra. Esto también es una medida de seguridad. Si no pudiera insertar la clavija en el tomacorriente, tome contacto con un electricista para que reemplace su tomacorriente obsoleto. No modifique las características de seguridad de la clavija de conexión a tierra.

AVISO PARA CARRO PORTATIL
(símbolo provisto por RETAC)



S3125A

ESPAÑOL



PARA SU SEGURIDAD

12. PROTECCION DEL CABLE DE ALIMENTACION

Los cables de alimentación deberán ser tendidos de manera tal que la probabilidad de que sean pisados o aplastados por otros objetos sea mínima. Preste especial atención a las clavijas de los cables, a los receptáculos, y al punto por donde salen del aparato.

13. TORMENTAS ELECTRICAS

Como medida de protección durante tormentas eléctricas, o cuando el videograbador permanezca sin uso durante períodos prolongados de tiempo, desconéctelo del tomacorriente mural y desconecte la antena o el sistema de cable. Esto evitará que la unidad resulte dañada por tormentas eléctricas o sobretensiones en la línea de alimentación.

14. LINEAS DE ALIMENTACION

Una antena exterior no deberá ser instalada en la cercanía de líneas de alimentación aéreas ni de otros circuitos de iluminación eléctrica o potencia, o donde pueda caerse y hacer contacto con tales líneas o circuitos. Al instalar un sistema de antena exterior, tenga mucho cuidado de no tocar tales líneas o circuitos de alimentación, ya que el contacto con ellos podría ser fatal.

15. SOBRECARGA

No sobrecargue los tomacorrientes murales ni los cables de extensión, ya que esto podría causar incendios o descargas eléctricas.

16. ENTRADA DE OBJETOS Y LIQUIDOS

Nunca introduzca objetos de ningún tipo por las aberturas de la unidad, ya que podría tocar peligrosos puntos de alta tensión o piezas de cortocircuito, provocando incendios o descargas eléctricas. Nunca derrame ni rocíe ningún tipo de líquido sobre la unidad.

17. CONEXION A TIERRA DE LA ANTENA EXTERIOR

Si se conecta una antena externa o sistema de cable a la unidad, cerciórese de que el sistema de antena o cable está conectado a tierra para darle protección contra sobretensión y acumulación de carga estática. La Sección 810 del Código Nacional de Electricidad, ANSI/NFPA 70, entrega información acerca de la manera correcta de conectar a tierra el mástil y la estructura soportante, puesta a tierra del alambre de entrada a una unidad de descarga de antena, tamaño de los conductores de puesta a tierra, ubicación de la nidad de descarga de la antena, conexión a los electrodos de tierra, y requisitos para el electrodo de tierra.

18. SERVICIO

No intente reparar la unidad usted mismo; al abrir o retirar las cubiertas usted se expondrá a alta tensión y a otros peligros. Solicite todo servicio a personal calificado.

19. DAÑOS QUE REQUIERAN REPARACION

En los siguientes casos, desconecte la unidad del tomacorriente mural y llame a un técnico de servicio calificado:

- Cuando el cable de alimentación o la clavija estén dañados.
- Si se ha derramado líquido sobre la unidad, o si algún objeto ha caído dentro del videograbador.
- Si la unidad ha sido expuesta a la lluvia o al agua.
- Cuando a pesar de haber seguido las instrucciones de operación, la unidad no funcione normalmente. Ajuste solamente los controles indicados en el manual de instrucciones; el ajuste incorrecto de otros controles podrá causar daños a la unidad, la que por lo general requerirá de un prolongado trabajo de reparación (por un técnico calificado) para que sus condiciones normales de operación puedan ser restablecidas.
- Si la unidad se ha caído o si el gabinete se ha dañado.
- Cuando la unidad muestre un cambio notorio en su rendimiento.

20. PIEZAS DE REPUESTO

Cuando sea necesario reemplazar piezas, asegúrese de que el técnico de servicio emplee las piezas de repuesto especificadas por el fabricante, o piezas que tengan las mismas características que las piezas originales. Los cambios no autorizados podrán causar incendios, descargas eléctricas y otros problemas.

21. REVISION DE SEGURIDAD

Al finalizar cualquier servicio de mantenimiento o reparación de esta unidad, solicítele al técnico que efectúe comprobaciones de seguridad para determinar si el videograbador se encuentra o no en condiciones óptimas de operación.

22. CALOR

El producto debe ser situado lejos de fuente de calor como radiadores, reguladores de calefacción, estufas o otros productos (incluyendo amplificadores) que se producen calor.

23. BANDEJA DEL DISCO

No acerque sus dedos a la bandeja del disco cuando se está cerrando. Puede recibir heridas graves.

24. CONEXION

Cuando conecte el producto a otro equipo, desconecte la alimentación y desenchufe todos los equipos del tomacorriente. Si no lo hace, puede provocar una descarga eléctrica y heridas graves.

Lea cuidadosamente el manual de instrucciones del otro equipo y respete las instrucciones al hacer las conexiones.





PARA SU SEGURIDAD/Fuente de alimentación

25. RAYO LASER

No mire por la ranura de la bandeja del disco por las salidas de circulación de aire del producto para ver la fuente del rayo láser. Puede dañar sus ojos.

26. DISCO

No utilice un disco rayado, deformado o reparado. Estos discos se pueden romper fácilmente y provocar serias heridas o averías en el producto.

27. NOTA PARA LA PERSONA QUE INSTALE EL SISTEMA CATV

Se ha incluido este recordatorio para llamar la atención de quien instale el sistema CATV, con respecto al Artículo 820-40 de la NEC, que entrega directivas de guía para realizar una conexión adecuada a tierra y, en particular, especifica que el cable de puesta a tierra debe ser conectado al sistema de conexión a tierra del edificio, lo más cerca del punto de entrada del cable como sea posible.

EJEMPLO DE CONEXION A TIERRA DE LA ANTENA SEGUN EL CODIGO NACIONAL DE ELECTRICIDAD

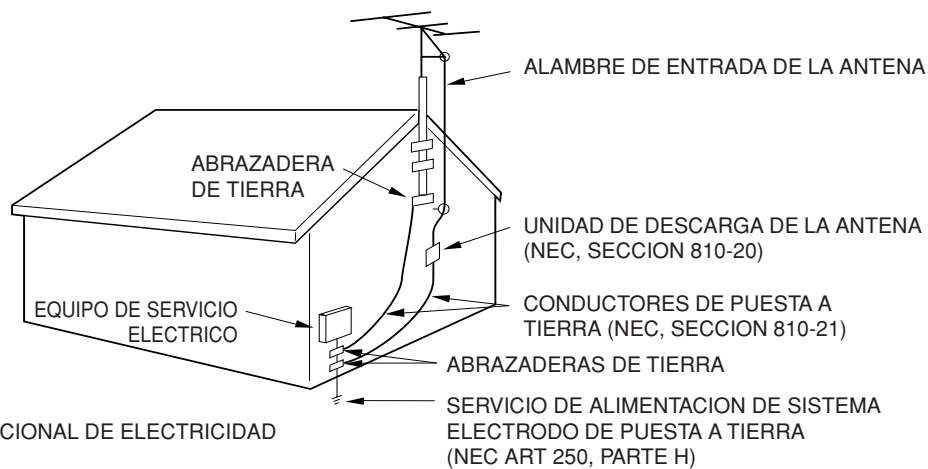

NEC - CODIGO NACIONAL DE ELECTRICIDAD S2898A

CONDENSACION

Se condensará humedad en la sección de funcionamiento del DVD/VCR si se lo trae de un lugar fresco a una habitación caliente o si la temperatura en la habitación sube repentinamente. En este caso, se verán afectadas las prestaciones del DVD/VCR. Para evitarlo, deje el DVD/VCR a la nueva temperatura durante aproximadamente una hora antes de conectarlo, o haga que la temperatura en la habitación suba gradualmente. También puede condensarse humedad durante el verano si el DVD/VCR está expuesta a una corriente de aire del acondicionador de aire. En estos casos, cambie el lugar donde está instalado el DVD/VCR.

Fuente de alimentación

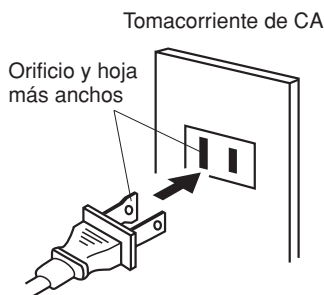

Cable de corriente alterna polarizado (una pata es más ancha que la otra.)

PARA UTILIZAR CORRIENTE ALTERNA (CA)

Utilice el cable de CA polarizado suministrado para CA operación. Conecte el enchufe pequeño en el extremo del cable al conector de entrada de CA en la parte trasera del DVD/VCR, luego inserte el enchufe más ancho de cable de CA en un tomacorriente de CA de 120V, 60Hz polarizado.

NOTAS:

- Nunca conecte el enchufe cordón de CA a otro voltaje que no sea el especificado (120V 60Hz). Utilice solamente el cordón eléctrico suministrado.
- Si el cordón de CA polarizada no se ajusta en un tomacorriente de CA no polarizada, no intente limar o cortar las clavijas. Es responsabilidad de usuario hacer que un electricista reemplace el tomacorriente inadecuado.
- Si usted causa una descarga estática cuando toca la unidad y este falla, simplemente desenchufe la unidad del tomacorriente, espere algunos minutos y enchufela otra vez. La unidad deberá funcionar normalmente.





Características

Reproductor de DVD/CD / Videograbador

- **Reproductor de DVD/CD con videograbador** - Exclusivo diseño que combina un reproductor de DVD/CD y un videograbador Hi-Fi y ofrece un considerable ahorro de espacio. El disco DVD posee mucha más capacidad, aunque tiene el mismo tamaño que un CD. La calidad de imagen es superior a la Super VHS. La calidad de audio es superior a la de un CD de audio. El reproductor de DVD puede reproducir discos CD de audio.
- **Alta calidad de imágenes** - Más de 500 líneas (modo VCR: 230 líneas) de resolución horizontal. Supera la resolución de Super VHS (400 líneas) o Laser Disc (430 líneas).

Sección VCR

- **Recepción estéreo/SAP** - Esta TV fue diseñada para recibir transmisiones segundo programa de sonido (SAP) y en estéreo cuando existen.
- **4 cabezas de video** - Proporcionan una calidad de imagen óptima para la reproducción de efectos especiales.
- **Cabeza de 19µm** - Ofrece calidad de imagen superior incluso en modo SLP, la tecnología de 19 micras de anchura ayuda a evitar interferencias y aumenta la calidad de la imagen SLP hasta aproximarla a los niveles de la imagen SP. Gracias a la tecnología de precisión se consigue la práctica eliminación de imágenes fantasma y de manchas de color.
- **Sonido estéreo de alta fidelidad (HI-FI)** - Con respuesta de frecuencia de 20 a 20,000 Hz y rango dinámico mejor que 90 dB, este VCR brinda un nivel de excelencia que está al nivel de los discos compactos.
- **Grabación por temporizador de un solo toque (OTR)** - Simplemente presionando el botón REC/OTR, el videograbador se podrá programar para un máximo de 6 horas de grabación con un comienzo inmediato.

Sección DVD

• Compatible con una gran gama de salidas de audio DVD

Toma de audio digital (Óptico o Coaxial):

- Cuando se conecta un equipo con un decodificador Dolby Digital integrado, los sonidos en Dolby Digital pueden producir el efecto de estar en un cine o en una sala de conciertos.
- Audio surround estándar diferente al Dolby Digital. Este formato ya se utiliza en varios cines. Al conectar esta unidad a un decodificador DTS o a un amplificador AV con decodificador DTS integrado, se puede disfrutar del audio DTS de los discos DVD grabados en este formato. Sin embargo, el audio no saldrá de los jacks análogos de salida de audio.
- El podrá disfrutar del audio MPEG de los discos DVD que están grabados en este formato.
- El sonido PCM Lineal de 48 kHz/16 bit por 96 kHz/24 bit supera el sonido de los discos compactos de audio.
- **Exploración progresiva** - La exploración progresiva presenta al mismo tiempo todas las líneas horizontales de una imagen, como un solo fotograma. Esta unidad convierte el vídeo entrelazado (480i) de DVD al formato progresivo (480p) para realizar una conexión a una pantalla progresiva, aumentando la resolución vertical.
- **Múltiples idiomas** - Dado que este DVD admite 124 idiomas-subtítulos/-bandas sonoras, siempre podrá disfrutar de su selección favorita. (No es posible seleccionar un idioma que no esté grabado en el disco.)
- **Múltiples ángulos** - Las imágenes de los deportes o conciertos en vivo se graban con muchas cámaras. Cuando reproduzca estos discos, puede cambiar de ángulo durante la reproducción. (No es posible seleccionar múltiples ángulos si no están grabados en el disco.)
- **Reproducción repetida** - Se puede repetir el capítulo, canción, título, lados o el material entre dos puntos seleccionados.
- **Reproducción de programas/aleatoria (CD)** - Puede reproducir pistas en secuencias de programas o seleccionadas aleatoriamente.
- **Zoom** - Se puede acercar con un zoom sobre el sujeto seleccionado en la escena durante la reproducción.
- **Relación de aspecto del video** - Puede cambiar la relación de aspecto de la pantalla de acuerdo al formato de su monitor/televisor en un disco apropiado.
- **Control para mayores de edad** - Puede restringir la reproducción de escenas o sonidos de los discos DVD para mayores de edad, que tienen un nivel de control por los padres.

* Este producto incorpora una tecnología de protección de derechos de autor, que a su vez está protegida por determinadas patentes de los EE UU y otros derechos de propiedad intelectual propiedad de Macrovision Corporation y otros propietarios de dichos derechos. El uso de esta tecnología protegida por los derechos de autor debe estar autorizada por Macrovision Corporation y es exclusivamente para uso doméstico y otros usos limitados a menos que sea autorizado de otra manera por Macrovision Corporation. Se prohíbe el desarmado y el estudio de su diseño para copiarlo.

* Fabricado bajo licencia de Dolby Laboratories. "Dolby" y el símbolo de la doble D son marcas comerciales de Dolby Laboratories.

* "DTS" y "DTS Digital Out" son marcas registradas de Digital Theater Systems, Inc.

* La grabación no autorizada de programas de televisión con derechos de autor, película, video cassettes y otros materiales, puede infringir la ley de derechos autorales y ser contraria a las leyes pertinentes.





Indice

Antes de utilizar su aparato

PARA SU SEGURIDAD	3
Fuente de alimentación	5
Características	6
Indice	7
Partes y sus funciones	8
Visualizador	9
Control remoto	10
Conexiones basicos	12
Conexiones de TV cable (CATV)	14
Conexión para reproducción	16

Ajuste de la sección VCR

Ajuste del canal de video	18
Selección de idioma en pantalla	18
Ajuste del reloj manual	19
Ajuste del sintonizador	20
Borrado de un canal de la memoria	21
Eliminación de ruido	21
Colocación y extracción de videocassetes ...	22

Reproducción de cintas

Reproducción de cintas de cassette	23
Reproducción especial	24
Función VUELTA A CERO	25
Sistema de búsqueda de índices de vídeo ...	25

Grabación

Grabación de un programa de TV	26
Grabación por temporizador de un solo toque (OTR)	28
Grabación por temporizador	29

Funciones avanzadas de la sección VCR

Grabación y reproducción estereofónicas	31
Segundo programa de sonido (SAP)	31
Duplicación de una cinta de vídeo	32

Reproducción de discos

Disco	33
Ajuste de la selección de idioma	34
Procedimiento de reproducción	35
Reproducción especial	36
Zoom	37
Búsqueda de la escena deseada	37
Reproducción repetida	38
Programación de reproducción/ Reproducción aleatoria (disco compacto)	39
Reproducción de MP3	40
Marcación de escenas deseadas	41
Cambio del idioma de la pista de sonido	42
Cambio del idioma de los subtítulos	42
Reproducción de karaoke	42
Cambio de ángulos	43
Selección de título	43
Menú DVD	43

Funciones avanzadas de la sección DVD

Ajuste de restricciones para menores	44
Deshabilitación temporal del nivel de rating (clasificación) del disco DVD	45
Selección del idioma del menú	46
Selección del idioma de los subtítulos	47
Selección del idioma de la pista de sonido de audio	48
Ajuste de la relación de aspecto de la pantalla de TV	49
Selección de las indicaciones en la pantalla ..	50
Datos del status del Disco	50
Control de la Gama Dinámica	51
Exploración progresiva	52

Información adicional

Lista de códigos de idiomas	53
Problemas y localización de averías	54
Limpieza de la cabeza de vídeo	55
Especificaciones	TRASERA

ESPAÑOL



Partes y sus funciones

Delantera

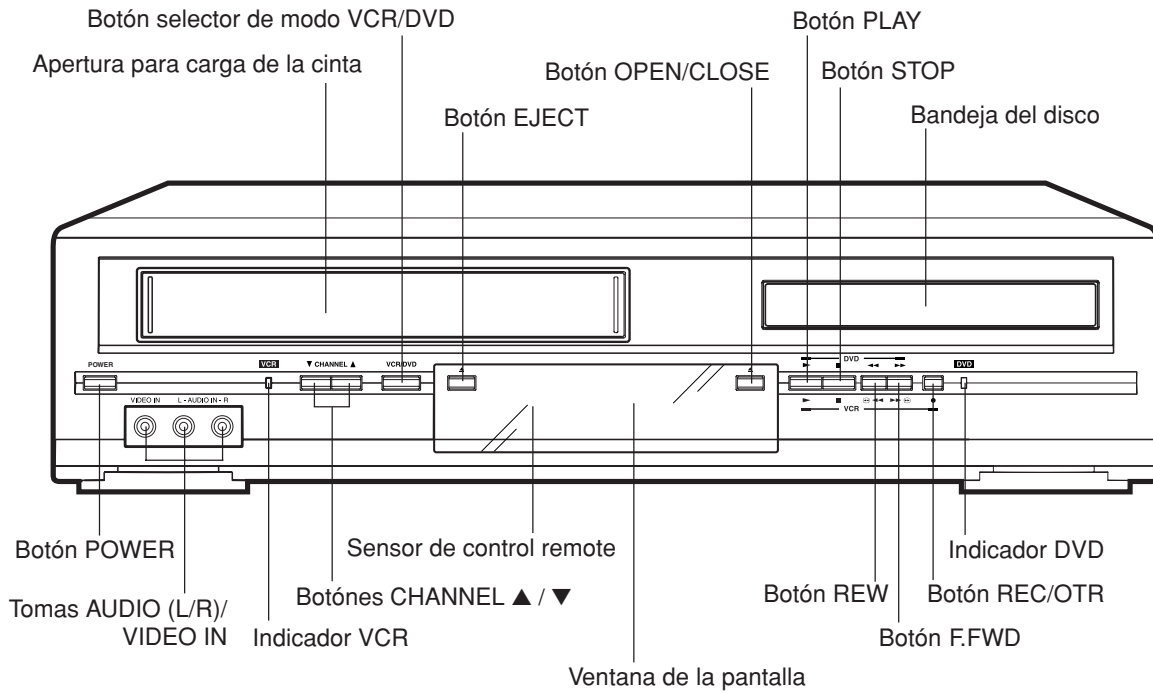

Trasera

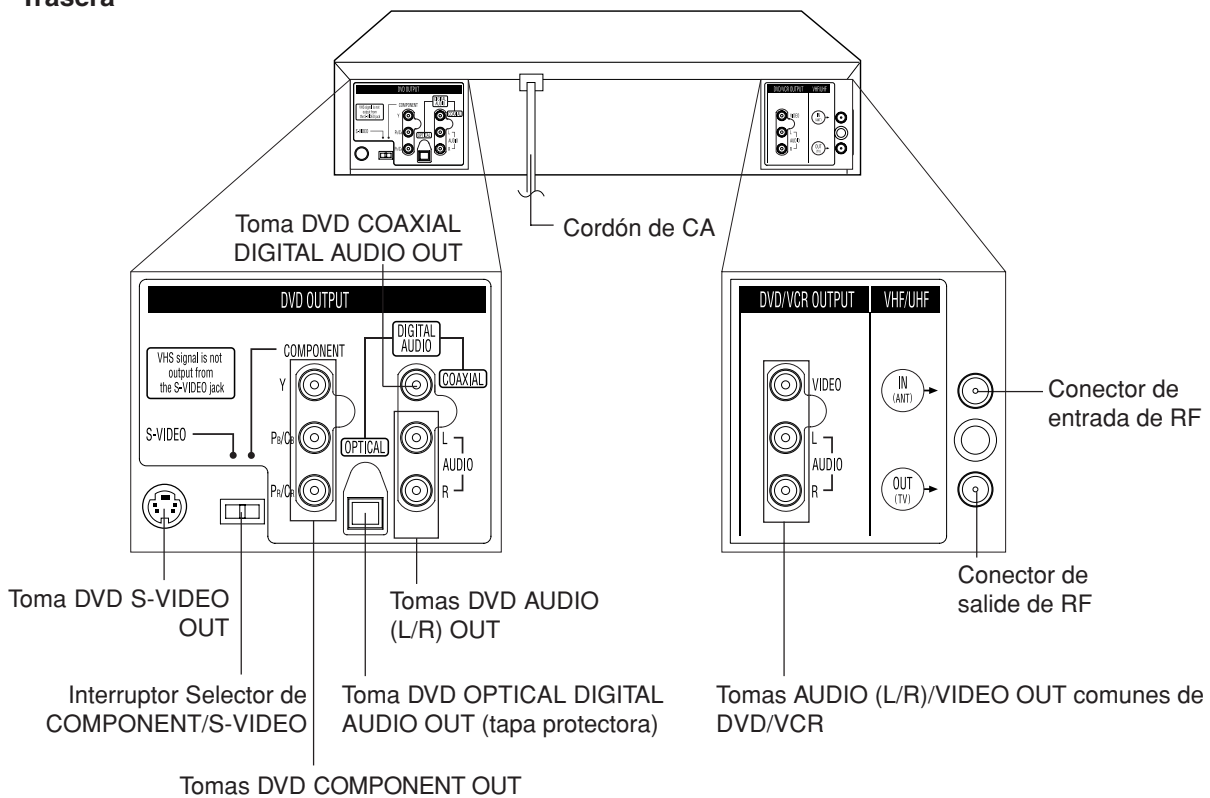



Visualizador

Ventana de la pantalla

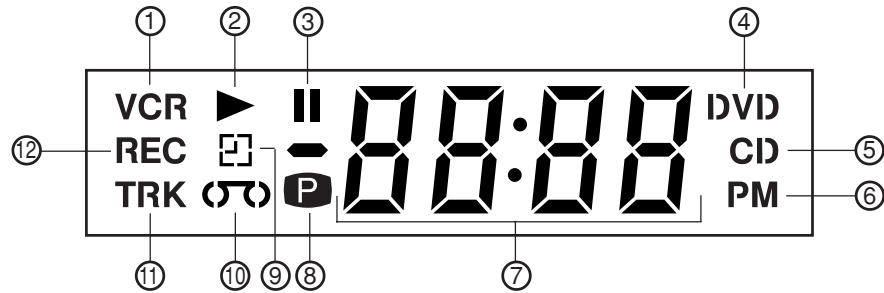

No.	Visualizador	Descripciones
①	VCR	Modo VCR
②	▶	Reproducción (se ilumina) / Continuación automática (parpadea)
③	⏸	Imagen fija
④	DVD	Se coloca el disco DVD
⑤	CD	Se coloca el disco compacto
⑥	PM	Visualizador de tarde (se apaga por la mañana)
⑦	10 : 00	Visualizador de reloj (los dos puntos [:] parpadean)
	01 : 00	Visualizador de contador por hora/minuto en VCR/DVD y por minuto/segundo en CD
	2	Visualizador de número de pista para CD
	CH02	Visualizador de canal de TV para VCR
	C036	Visualizador de canal de CATV
	L	Visualizador de entrada externa
	Err	Visualizador de Error
⑧	P	Modo de exploración progresiva
⑨	□	Visualizador de grabación por temporizador
⑩	⏮	Videocassette en la unidad
⑪	TRK	Visualizador de pista para CD
⑫	REC	Visualizador de grabación normal (Parpadea durante la grabación por temporizador de un solo toque, OTR)

NOTA:

Es posible que algunos discos se muestren de forma equivocada o que, por ejemplo, no se muestre la información de número de capítulo, tiempo de reproducción, etc.





Control remoto

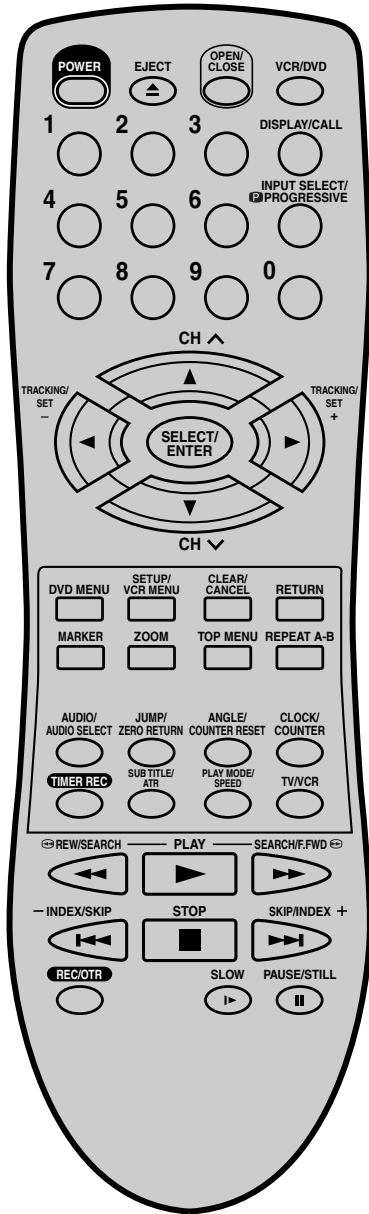

Página

POWER	Conexión/Desconexión	18
EJECT	Expulsar videocassette	22
OPEN/CLOSE	Abra o cierre la bandeja	35
VCR/DVD	Cambiar a funcionamiento de VCR o DVD	18,34
0-9	Dirigir selección de canales de la TV	21,26,28
	Introducir ajuste	37,39
	Entre una contraseña	44,45
DISPLAY/CALL	Consultar información de la VCR	27
	Consultar información del DVD	50
INPUT SELECT	Cambiar entre TV/AV	32
PROGRESSIVE	Activar el modo de exploración progresiva	52
CH ^/v	Seleccionar canal de TV o VCR	26,28
▲ / ▼	Botones de cursor	34
TRACKING/SET -/+	Botones de ajuste	29,30
	Botones de seguimiento manual en modo de reproducción	24
◀/▶	Botones de cursor	18
SELECT/ENTER	Introducir información en el menú	18
	Seleccionar opciones del menú	34
DVD MENU	Seleccionar menú de disco DVD	43
SET UP/VCR MENU	Mostrar el menú de la VCR	18,34,44,46-51
CLEAR/CANCEL	Borrar programa de temporizador	30
	Resetear información en el menú	19,29,37,39
RETURN	Mostrar el menú del DVD	34
MARKER	Índice	41
ZOOM	Zoom (para reproducción de DVD)	37
TOP MENU	Seleccione el título	43
REPEAT A-B	Repita la reproducción entre A y B	38
AUDIO/AUDIO SELECT	Cambiar el sonido de la VCR	31
	Cambie el idioma de la pista de sonido	42
JUMP	Localización de la escena deseada	37
ZERO RETURN	Detener la cinta cuando el contador llega a 00:00	25
ANGLE	Cambie el ángulo de reproducción	43
COUNTER RESET	Resetear el contador a 00:00	25
CLOCK/COUNTER	Cambiar el modo del visualizador frontal	25
TIMER REC	Ajustar la unidad para que inicie la grabación en ese mismo momento.	29,30
SUB TITLE	Mostrar subtítulos	42
ATR	SEGUIMIENTO AUTOMÁTICO digital	24
PLAY MODE	Seleccione el modo de reproducción	38,39
SPEED	Ajusta la velocidad de la cinta para grabación	26,28
TV/VCR	Cambiar entre TV/AV y DVD	18,27
REW/SEARCH ◀	Reproducción en rebobinado/búsqueda	23,24,36
PLAY	Reproducción	23,35
F.FWD/SEARCH ▶	Avance rápido/Reproducción en avance/retroceso rápidos	23,24,36
SKIP ◀/▶	Salte el capítulo en avance o retroceso	36
INDEX +/-	Buscar la marca de ÍNDICE de una cinta	25
STOP	Parada	23,35
REC/OTR	Grabación	26,28,32
SLOW	Avance/retroceso-cámara lenta	24,36
PAUSE/STILL	Imagen fija/Activar/desactivar pausa de grabación	24,27,32,36





Control remoto

Coloque las pilas

- 1** Abra la tapa del compartimento de las pilas siguiendo la dirección de la flecha.

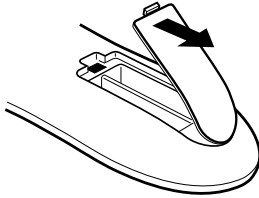

- 2** Coloque dos pilas "AAA", (no suministradas) prestando atención a las marcas de polaridad en el compartimiento de las pilas.

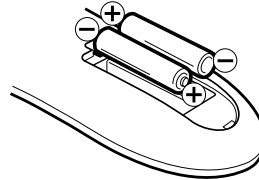

- 3** Recoloque la tapa del compartimiento.

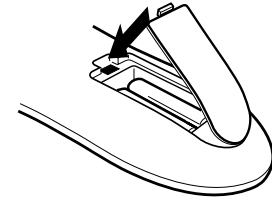

PRECAUCION CON LAS PILAS

Las precauciones a continuación deben ser cumplidas cuando se utilizan pilas en esta unidad:

1. Utilice solo un tipo especificado de pilas.
2. Cuando coloca las pilas asegúrese de colocarlas con la polaridad correcta, tal como se indica en el compartimiento de las pilas. Las pilas colocadas invertidas pueden causar daños a la unidad.
3. No mezcle tipos diferentes de pilas (ej.: pilas alcalinas y carbón zinc), o pilas viejas y nuevas.
4. Si la unidad no va a ser utilizada por un largo período, extraiga las pilas para evitar daños o heridas resultantes de posibles fugas.
5. No intente recargar las pilas que no sean recargables ya que se pueden recalentar y romperse (Siga las indicaciones del fabricante de pilas).

Funciones básicas del control remoto

- Presione **POWER** para encender o apagar el DVD/VCR.
- Presione **CH ^** o **CH v** para desplazarse por los canales uno a la vez.
- **CH ^/v** y **SET +/-** se utilizan también para navegar por el sistema de menús en pantalla.
- Los **botones de número** permiten acceder directamente a canales concretos.
- Cada vez que se presiona **VCR/DVD** en el control remoto, la pantalla alterna entre la pantalla VCR (modo VCR) y la pantalla DVD (modo DVD).

Funcionamiento

- Apunte el mando a distancia al sensor remoto y presione los botones de control para hacer funcionar.
- Utilice el control remoto dentro de un ángulo de 30° hacia ambos lados del sensor remoto, hasta una distancia de unos 5 metros.

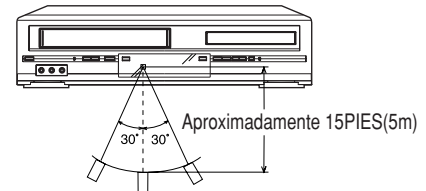

ESPAÑOL



Conexiones basicos

Si está utilizando un sistema de antena, siga estas instrucciones. Si está suscrito a televisión por cable (CATV), pase a la página 14 para las conexiones apropiadas.

CONEXION DE ANTENA A DVD/VCR

El DVD/VCR debe conectarse "entre" la antena y el televisor. Primero, desconecte la antena del televisor y conéctela al DVD/VCR. Luego, conecte el DVD/VCR al televisor. A continuación se describen 3 métodos comunes para conectar un sistema de antena a un DVD/VCR. Encuentre el tipo de sistema de antena que esté utilizando y siga el diagrama de conexiones.

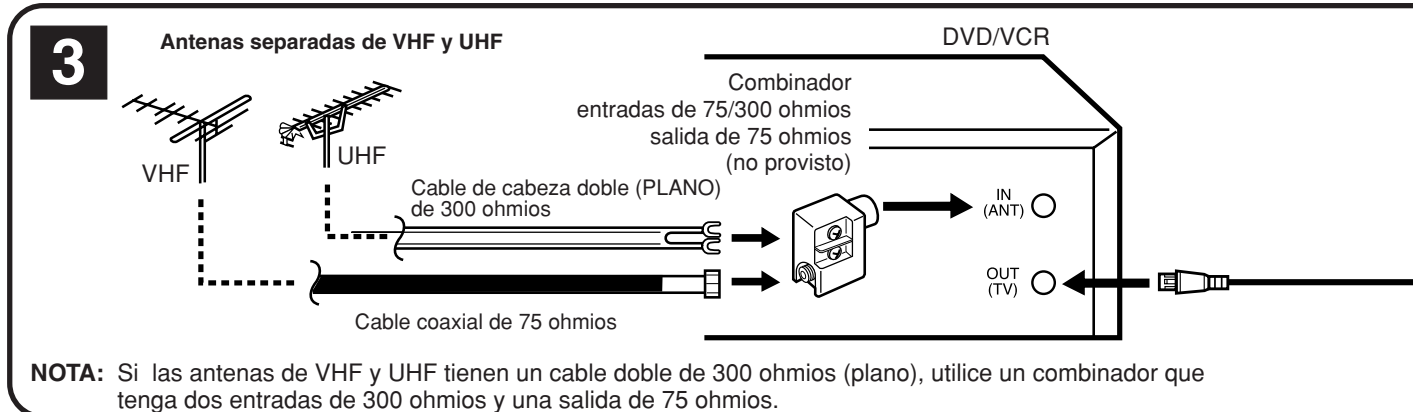
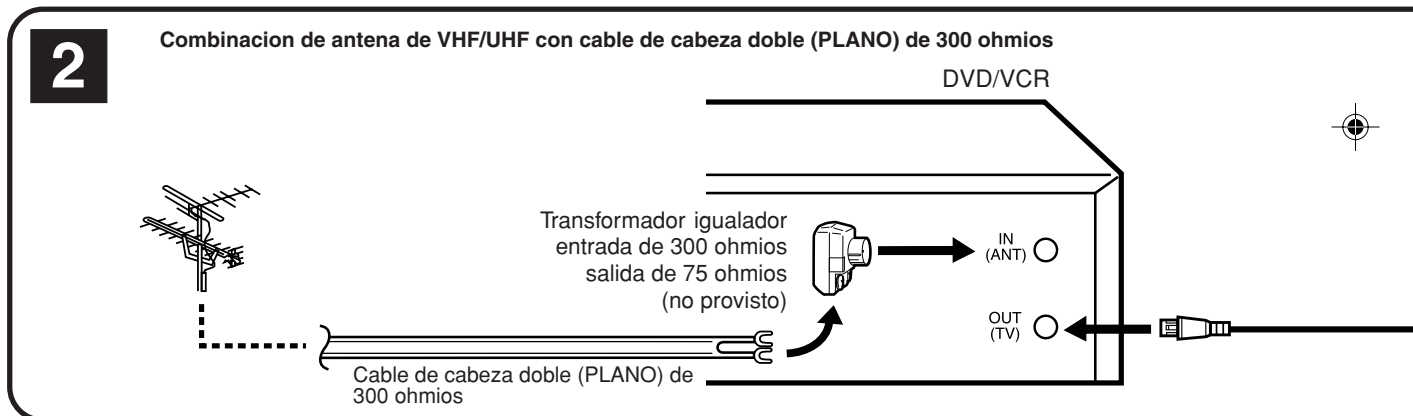
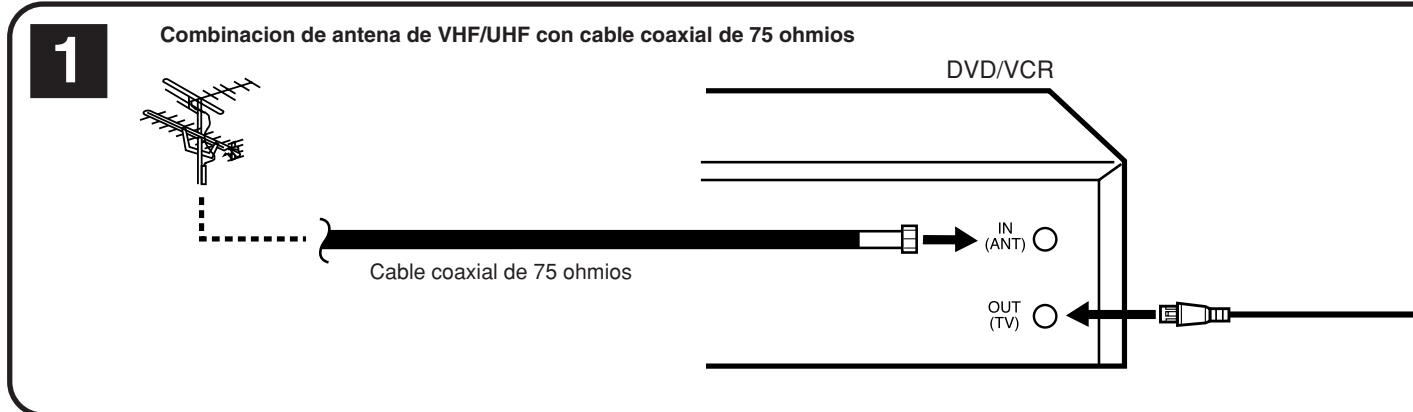

NOTA: Si las antenas de VHF y UHF tienen un cable doble de 300 ohmios (plano), utilice un combinador que tenga dos entradas de 300 ohmios y una salida de 75 ohmios.

- NOTAS:**
- El DVD/VCR no ofrecerá una imagen clara a menos que la señal de antena sea fuerte. Asegúrese de conectar correctamente la antena al DVD/VCR.
 - Para grabaciones de mejor calidad, le recomendamos usar una antena exterior. No utilice una antena interior o una antena telescópica.
 - Si no está seguro acerca de la conexión, consulte a un técnico de servicio calificado.





Conexiones basicos

CONEXION DEL DVD/VCR A UN TELEVISOR

Una vez que haya conectado la antena al DVD/VCR, usted tendrá que conectar el DVD/VCR al televisor. A continuación se describen 3 métodos comunes para conectar su DVD/VCR a un televisor. Identifique el tipo de televisor que esté utilizando y siga el diagrama de conexiones.

Este DVD/VCR dispone de una única salida de 75 ohmios para conexión a un televisor. Si su televisor dispone de entradas de antena de VHF y UHF separadas (números 2 y 3 a continuación), utilice un divisor para conectar el DVD/VCR al televisor para recepción de VHF y UHF.

ESPAÑOL

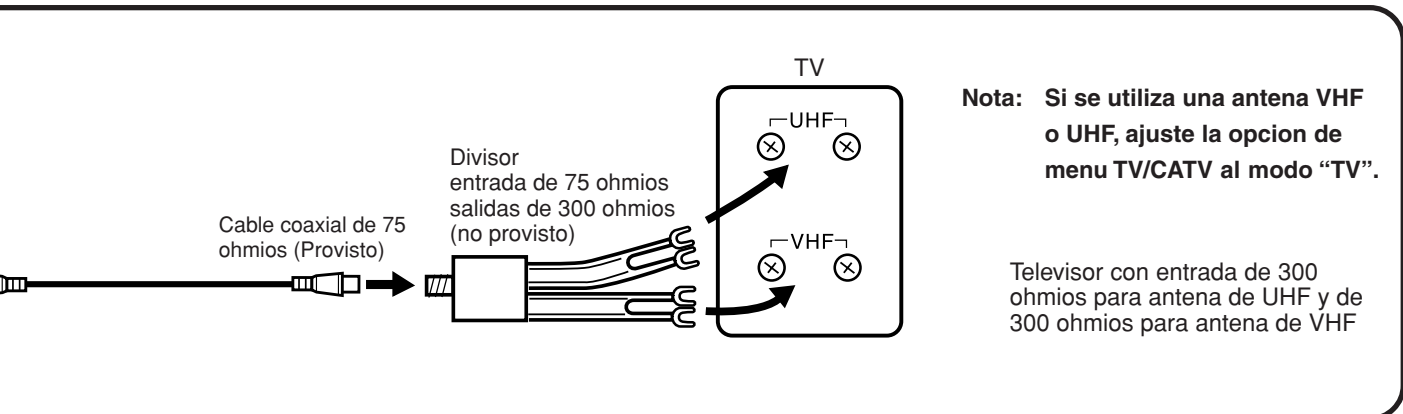
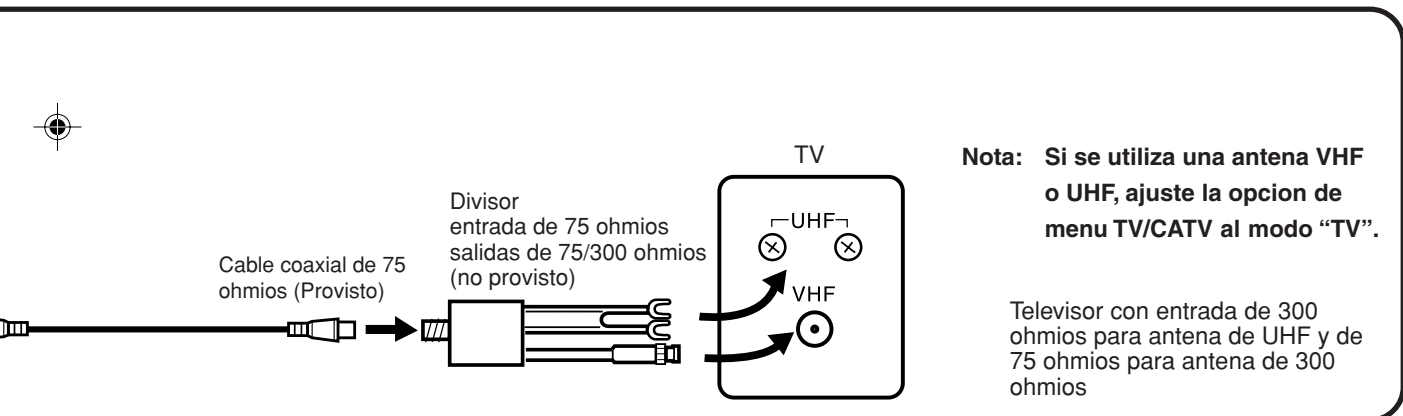
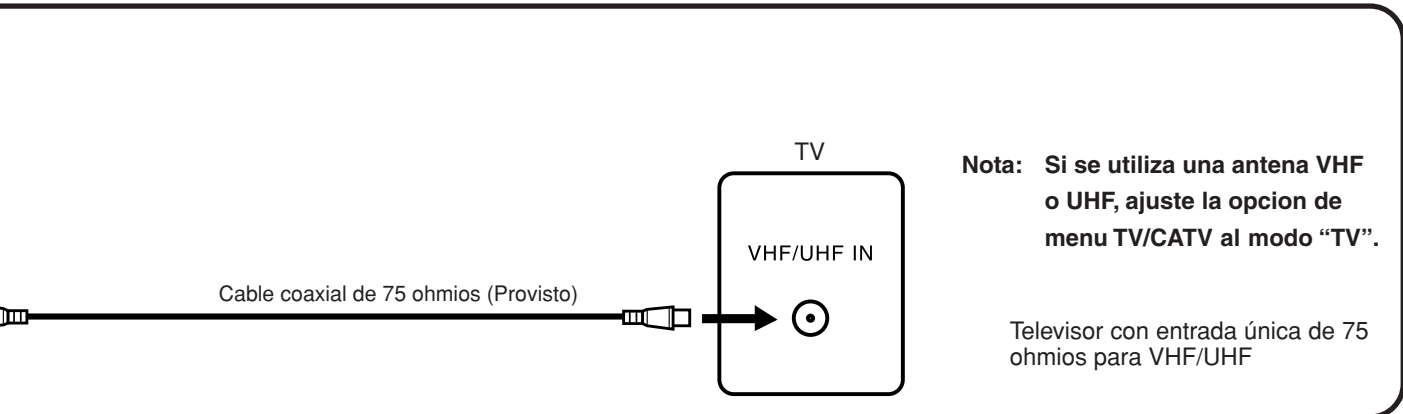



Conexiones de TV cable (CATV)

Muchas compañías de TV cable ofrecen servicios que permiten recibir canales adicionales, incluyendo canales pagados o por suscripción. Al tener una gama de sintonización ampliada, este DVD/VCR puede sintonizar la mayoría de los canales de TV cable sin necesidad de usar una caja convertidora proporcionada por la compañía de TV cable, salvo aquellos canales que han sido intencionalmente codificados.

Si se suscribe a un canal especial que esté codificado, usted deberá usar una caja decodificadora para poder recibir dicho canal.

1

PERMITE:

- * Grabar desde canales no codificados.
- * Usar el temporizador programable.
- * Grabar desde un canal mientras se ve otro.

2

PERMITE:

- * Grabar desde canales a través de la caja convertidora (codificados y no codificados).
- * Usar el temporizador programable para grabar sólo desde el canal seleccionado en la caja convertidora.

NO PERMITE:

- * Grabar desde un canal mientras se ve otro.
- * Usar el sintonizador del DVD/VCR para seleccionar canales.

NOTA: Para grabar desde el convertidor/decodificador, el sintonizador del DVD/VCR deberá ser sintonizado al canal de salida del convertidor, normalmente al canal 3 ó 4.

3

PERMITE:

- * Grabar desde canales no codificados.
- * Usar el temporizador programable.
- * Grabar desde un canal no codificado mientras se ve cualquier canal seleccionado en la caja convertidora.

NO PERMITE: Grabar desde canales codificados.

NOTA: Al reproducir una cinta o usar el sintonizador incorporado del DVD/VCR, el convertidor deberá ser ajustado a la salida de canal de video del DVD/VCR (3 ó 4).

NOTA: Siempre que haya una caja convertidora/decodificadora instalada antes que el DVD/VCR, usted deberá sintonizar el DVD/VCR a la salida de la caja convertidora/decodificadora, usualmente al canal 3 ó 4.





Conexiones de TV cable (CATV)

IMPORTANTE: ASEGURESE DE QUE EL DE MENU TV/CATV ESTE AJUSTADO AL MODO "CATV".

Este DVD/VCR no puede recibir programas codificados debido a que no está equipado con un descodificador. Para poder recibir programas codificados, usted deberá utilizar un decodificador.

Las cajas decodificadoras pueden adquirirse en las compañías de TV cable. Para detalles acerca de la conexión a sus equipos decodificadores, consulte a la compañía de TV cable local.

Hay muchas formas de conectar el DVD/VCR a un sistema de cable. A continuación presentamos seis métodos comunes de conexión.

4

PERMITE:

- * Grabar desde todos los canales a través de la caja convertidora.
- * Ver canales codificados mientras se graba desde otro canal.
- * Usar el temporizador programable para grabar sólo desde el canal seleccionado en la caja convertidora.

NO PERMITE:

- * Grabar desde un canal mientras se ve otro.
- * Usar el sintonizador del DVD/VCR para seleccionar canales.

ESPAÑOL

5

PERMITE:

- * Grabar desde canales no codificados.
- * Ver canales codificados mientras se graba desde otro canal.
- * Ver canales especiales a través de la caja convertidora mientras se graba canales no codificados.
- * Usar el temporizador programable.

NO PERMITE: Grabar desde canales codificados.

6

PERMITE:

- * Grabar desde todos los canales a través de la caja convertidora.
- * Grabar desde un canal codificado o no codificado mientras se ve cualquier canal (codificado o no codificado) seleccionado en la caja convertidora.
- * Usar el temporizador programable para grabar sólo desde el canal seleccionado en la caja convertidora.

NO PERMITE: Usar el sintonizador del DVD/VCR para seleccionar canales.





Conexión para reproducción

La opción que elija para la interconexión de los diversos componentes de video y de audio al DVD/VCR dependerá del modelo y de las funciones de cada uno de los componentes. Busque en los manuales o guías del usuario suministrados con cada uno de los componentes la ubicación exacta de las entradas y salidas de video y audio.

Conexión a un TV con salida de audio/video

Puede disfrutar de la reproducción conectando la unidad a un TV. Conecte la unidad a un TV equipado con tomas de entrada de audio (L/R) y entrada de vídeo a través del cordón de audio/vídeo incluido.

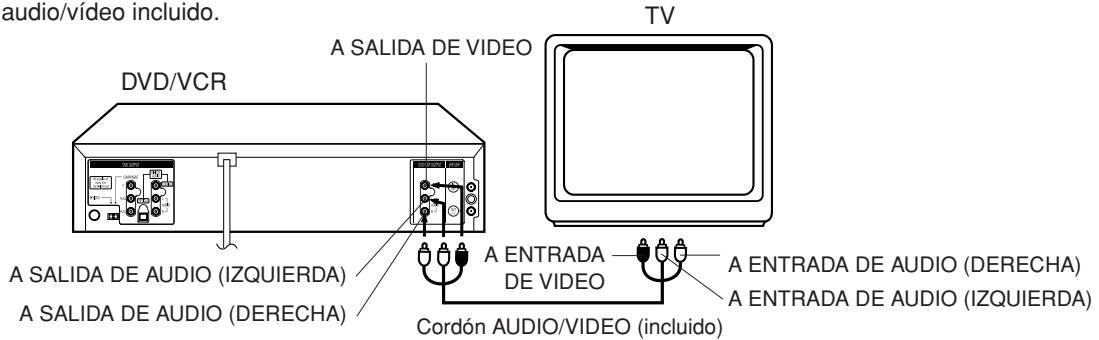

Conexión a un TV con salida S-Video (para reproducción de DVD/CD)

Si su TV dispone de una entrada de S-VIDEO, puede obtener una mayor calidad conectándolo a la salida de S-VIDEO de la unidad a través del cordón S-video, en lugar de conectar la entrada de vídeo del TV a la toma VIDEO de la unidad.

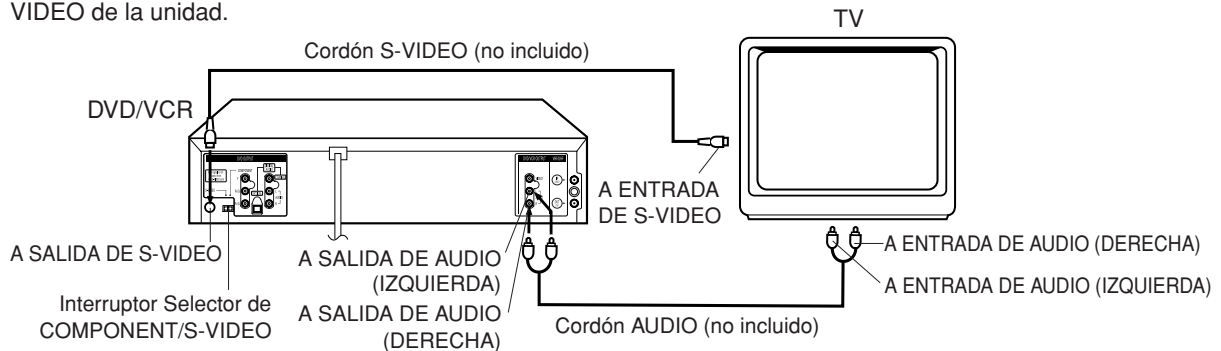

Conexión a un TV con salida de vídeo de componentes (para reproducción de DVD/CD)

Puede disfrutar de una imagen de alta calidad al conectar las tomas de salida de vídeo de componentes a las tomas de entrada de vídeo de componentes del TV a través de los cables de vídeo de componentes (no incluidos).

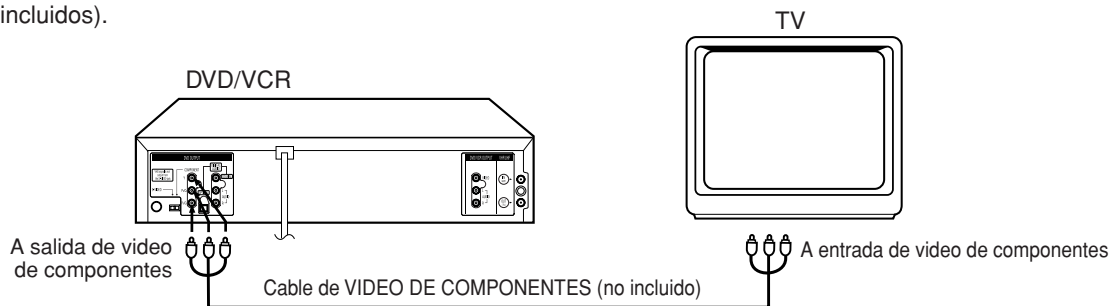

NOTAS:

- Si realiza la conexión a un TV con toma de S-video o tomas de componentes, ajuste el interruptor selector de S-VIDEO/COMPONENT en la posición deseada. Y también debe seleccionar la entrada de vídeo correspondiente en su TV.
- Al conectar a un televisor usando la toma VIDEO o S-VIDEO, verifique que el indicador PROGRESSIVE de la ventana de visualización no esté encendido. Si está encendido, las salidas VIDEO y S-VIDEO no suministran las señales correctas y no se puede ver la imagen. Para apagar el indicador PROGRESSIVE, desactive el modo de exploración progresiva (véase la página 52).
- Si las tomas de entrada de vídeo de componentes de su televisor son de tipo BNC, utilice un adaptador para convertir una clavija de patillas en una clavija BNC (no incluida).





Conexión para reproducción

Conexión a un amplificador estéreo con salida de audio

Puede disfrutar de audio de alta calidad conectando la salida de audio a un amplificador.

Conecte las tomas de SALIDA DE AUDIO a cualquier entrada de línea (como AUX, DVD, CD, etc.) de un amplificador de audio.

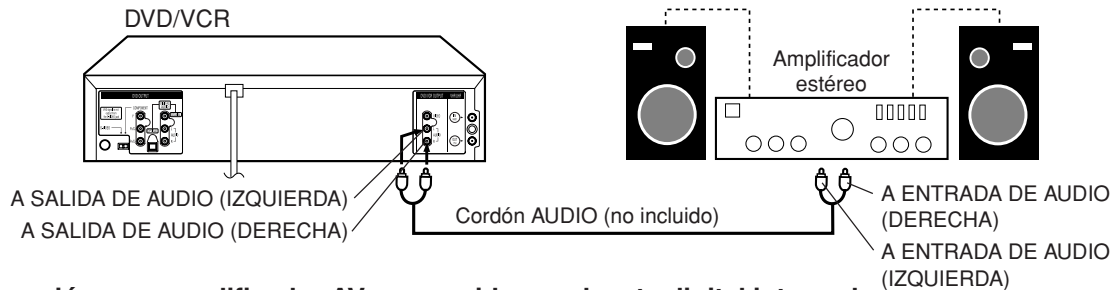

Conexión a un amplificador AV con sonido envolvente digital integrado

Si va a utilizar un amplificador con sonido envolvente digital integrado como se indica a continuación, podrá disfrutar de las diversas opciones de audio como Dolby Digital y DTS mediante la salida digital óptica o coaxial.

Utilice esta conexión para conectar un:

- Amplificador AV con decodificador *Dolby Digital integrado
- Amplificador AV con decodificador *DTS

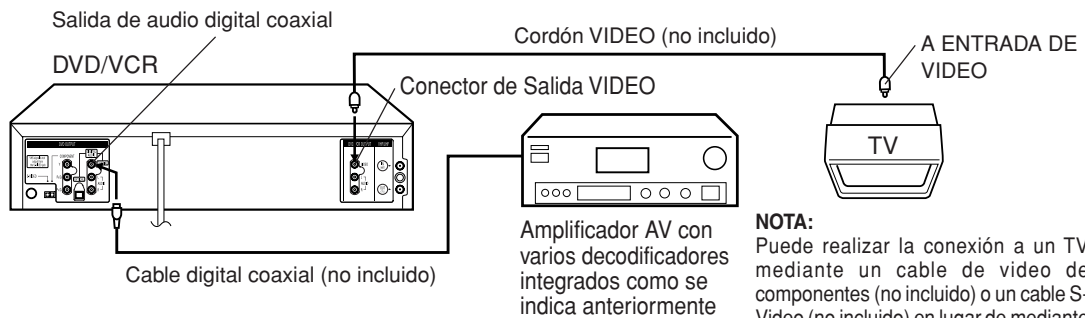

Conexión del cable digital óptico

Puede realizar la conexión a un amplificador AV mediante un cable digital óptico (no incluido) en lugar de mediante un cable digital coaxial.

Al conectar el cable digital óptico (no incluido), quite la protección antipolvo del panel posterior. Cuando no utilice el cable digital óptico, vuelva a colocar la protección antipolvo.

NOTAS:

- Las tomas DVD OUTPUT (OPTICAL, COAXIAL, AUDIO L/R, S-VIDEO y COMPONENT) sólo son útiles para la sección DVD. En estas conexiones no pueden usarse funciones VCR; tampoco aparecen los menús VCR. La señal VHS sólo se envía a través de la toma de componentes (DVD/VCR OUTPUT) y UHF/VHF OUT.
- Cuando haga las conexiones que se muestran arriba, no ajuste DOLBY DIGITAL a DOLBY DIGITAL o DTS con ON en el Amplificador AV. Si lo hace, saldrá repentinamente un ruido fuerte por los altavoces, afectando sus oídos o dañando los altavoces.
- Precaución a tener en cuenta con el conector de salida de audio digital **óptico**: No debe conectarse a un amplificador (con un conector de entrada digital óptica) que no disponga de decodificador Dolby Digital o DTS. De lo contrario, cualquier intento de reproducción de un DVD puede producir un nivel de ruido tan elevado que puede resultar perjudicial para los oídos o estropear los altavoces.
- El audio DTS sólo se enviará a través de la salida COAXIAL u ÓPTICA. Para escuchar audio DTS, se requiere un decodificador DTS.
- Cuando escuche CD's con codificación DTS, sólo escuchará ruido de las bocinas o de las salidas stereo análogas.
- Algunos decodificadores DTS que no soportan la interfase DVD-DTS tal vez no funcionen adecuadamente con la unidad.



Ajuste del canal de video/Selección de idioma en pantalla

AJUSTE DEL CANAL DE VIDEO

Para visualizar la reproducción de una cinta grabada, o para ver un programa seleccionado por el selector de canal del videograbador, el televisor deberá estar ajustado al canal 3 ó 4 (canal de video).

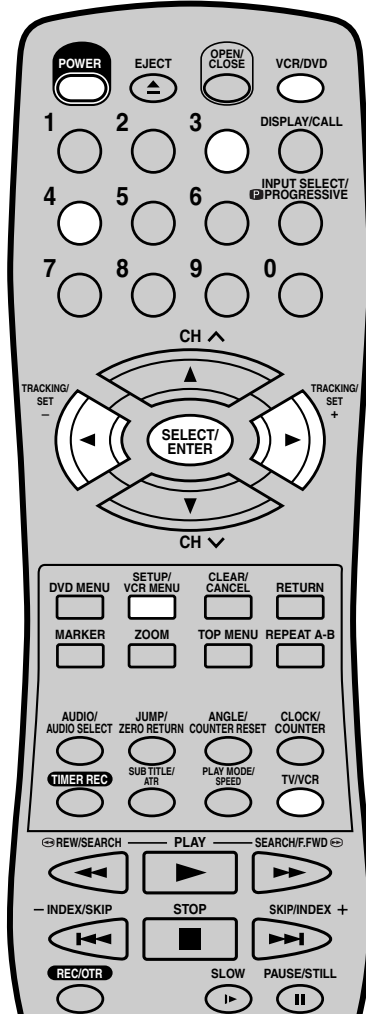

NOTAS:

- El canal de vídeo preajustado en fábrica es CH 3.
- Si el aparato no funciona correctamente, o No se pueden presionar los botones (en la unidad y/o control remoto):
La electricidad estática, etc. puede afectar el funcionamiento del tocadiscos. Desenchufe el cable eléctrico de CA una vez y vuelva a enchufar.
- Tanto el VCR como el DVD tienen sus propias opciones de menú (ver página 34).
- Si no se presiona ningún botón en más de 60 segundos, la pantalla MENU volverá automáticamente a su función normal de TV.

Cuando se conecta el TV sólo con un cable de antena.

- 1 Mantenga presionado **3** ó **4** en el control remoto durante 3 segundos en el modo espera para seleccionar CH 3 ó 4. El número del canal seleccionado parpadeará en la pantalla durante 4 segundos.
- 2 Encienda el televisor y ajústelo al canal 3 ó 4, en correspondencia con el canal seleccionado en el paso 1.
- 3 Presione **POWER** para encender el DVD/VCR.
- 4 Presione **VCR/DVD** para seleccionar el modo VCR. El indicador VCR del panel frontal se iluminará.
- 5 Presione selector **TV/VCR** para seleccionar la posición VCR. El indicador VCR se iluminará.
- 6 Presione el botón selector de canal en **▲** o **▼** (CHANNEL **▲/▼**) para recibir una estación de TV de su área. El número de canal aparecerá en la pantalla durante unos 4 segundos.

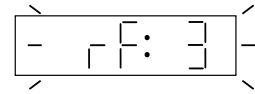

Para un sintonizador de TV de pulsador

Si el CH 3 ó 4, correspondiente al canal de video, no puede sintonizarse en su televisor, proceda como sigue: ajuste el selector de canal 3/4 del videograbador al canal 3 ó 4, reproduzca una cinta pregrabada y sintonice el televisor para recibir una clara imagen en color desde el videograbador. Para mayores detalles, consulte el manual de instrucciones de su televisor.

Selección de idioma en pantalla

Puede escoger entre tres idiomas diferentes (inglés, francés y español) para los despliegues en pantalla.

- 1 Presione **VCR MENU**. Aparece la pantalla del menú de la VCR. Presione el botón **SET + o -** para seleccionar la opción **SYSTEM SETUP**, luego presione **ENTER**.
Si utiliza la unidad por primera vez y presiona **VCR MENU**, es posible que aparezca la pantalla de menú **SYSTEM SETUP** del paso 2 en lugar de la pantalla del menú principal.

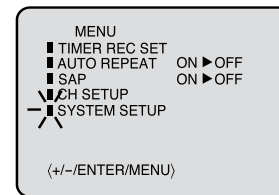

- 2 Presione **SET + o -** para seleccionar el modo **LANGUAGE**, luego presione **ENTER**.

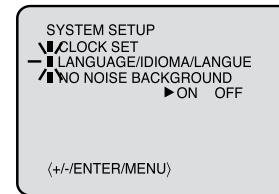

- 3 Presione **SET + o -** para seleccionar el idioma deseada: inglés (ENGLISH), español (ESPAÑOL) o francés (FRANCAIS), luego presione **ENTER**.



- 4 Presione **VCR MENU** para volver a la imagen normal de TV.





Ajuste del reloj manual

Se debe haber ajustado la fecha y la hora para poder hacer grabaciones con temporizador.

Preparación:

- ENCIENDA el TV y ajústelo en el modo de entrada de vídeo.
- Presione **VCR/DVD** para seleccionar el modo VCR. (El indicador VCR se iluminará.)

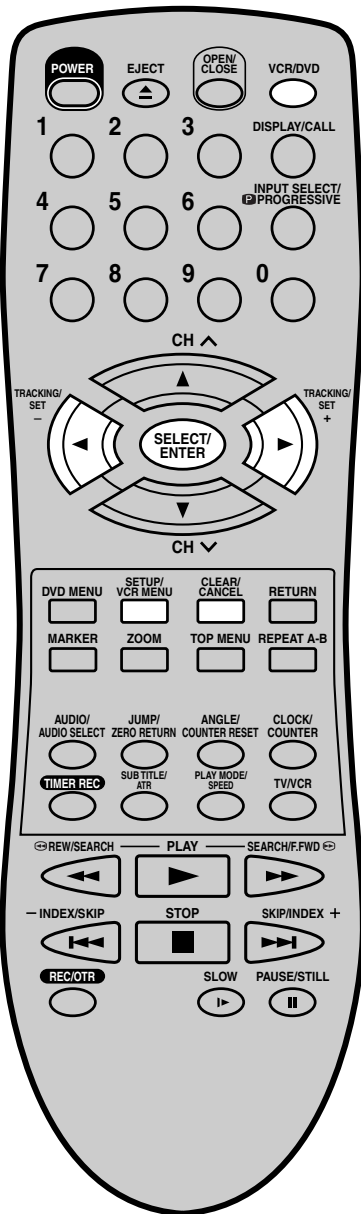

EJEMPLO: Ajuste del reloj a miércoles, 8:30 AM 27 (SAB) marzo, 2004.

1 Presione **VCR MENU**. Aparece la pantalla del menú de la VCR.

2 Presione **SET + o -** para seleccionar la option **SYSTEM SETUP**, luego presione **ENTER**.

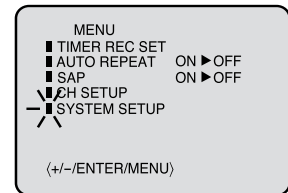

3 Presione **SET + o -** para seleccionar la opción **CLOCK SET**, luego presione **ENTER**.

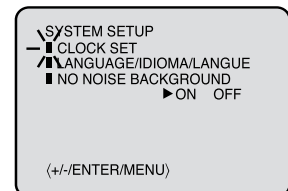

4 Presione **SET + o -** para establecer el mes, y a continuación presione **ENTER**.

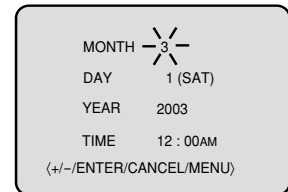

Para realizar correcciones en cualquier momento del proceso

Presione **CANCEL** varias veces hasta que el elemento deseado parpadee, a continuación presione **SET + o -**.

5 Ajuste el día, año y hora de acuerdo con el procedimiento del paso 4.

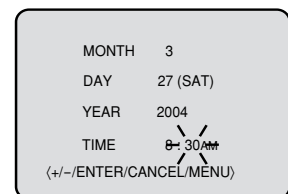

6 Una vez ajustado el reloj, la fecha y la hora empiezan a funcionar automáticamente.

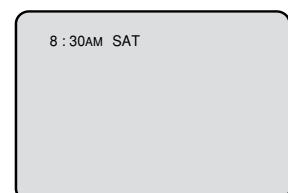

NOTA:

Tras un fallo en el suministro de alimentación o desconexión del enchufe de alimentación. En este caso, reajuste la hora actual.



Ajuste del sintonizador

Este DVD/VCR está equipado con una función de memorización de canales que permite avanzar o retroceder al siguiente canal almacenado en la memoria, pasando por alto los canales no deseados. Antes de seleccionar canales, éstos deberán ser programados en la memoria del DVD/VCR. Además de los canales normales de VHF y UHF, este DVD/VCR puede recibir hasta 113 canales de TV cable. Para usar el DVD/VCR con una antena, ajuste la opción de MENU al modo TV. Este interruptor viene ajustado de fábrica a la posición CATV.

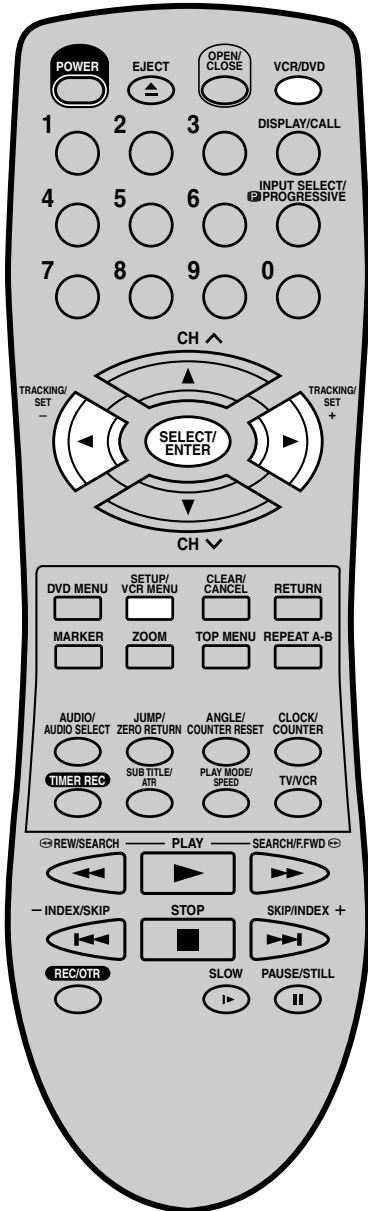

Preparación:

- ENCIENDA el TV y ajústelo al modo de entrada de video.
- Presione **VCR/DVD** para seleccionar el modo VCR. (El indicador VCR se iluminará.)

SELECCION DE TV/CATV

1 Presione **VCR MENU**. Aparece la pantalla del menú de la VCR. Presione **SET + o -** para seleccionar la opción CH SETUP, luego presione **ENTER**.

2 Presione **SET + o -** para seleccionar el modo TV/CATV.

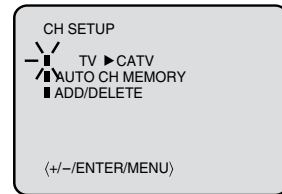

3 Presione **ENTER** para seleccionar el modo TV o CATV. La flecha indica el modo seleccionado.

TV - Canales de VHF/UHF
CATV - Canales de TV CABLE

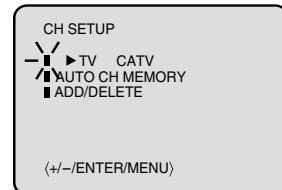

4 Presione **VCR MENU** dos veces para volver a la imagen normal de TV.

Ajuste automático de los canales

Su videograbadora puede recibir un máximo de 181 canales programándolos en la memoria.

1 Repita el paso 1 anterior y presione **SET + o -** para seleccionar la opción AUTO CH MEMORY.

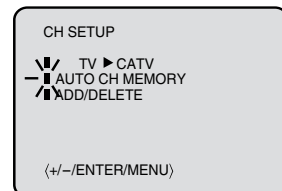

2 Luego presione **ENTER**. Empieza la sintonización automática. La indicación de canal irá subiendo y cuando termina, la pantalla vuelve a su estado normal.

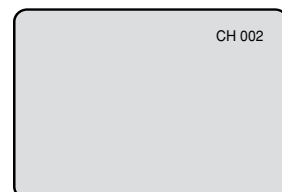

NOTA:

No se puede seleccionar "CH SETUP" si se ajusta el canal en "L".





Borrado de un canal de la memoria/Eliminación de ruido

BORRADO DE UN CANAL DE LA MEMORIA

Puede añadir los canales que desee o borrar los que no desee manualmente.

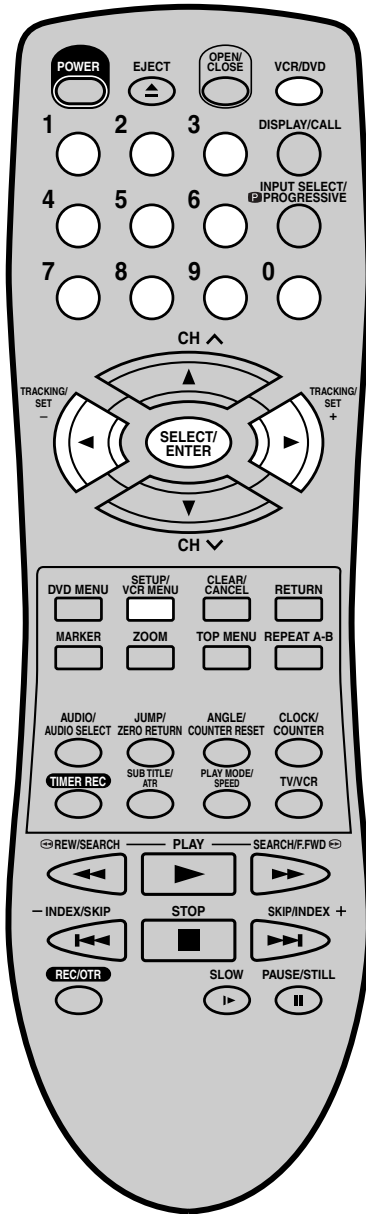

Preparación:

- ENCIENDA el TV y ajústelo en el modo de entrada de video.
- Presione **VCR/DVD** para seleccionar el modo VCR. (El indicador VCR se iluminará.)

- 1 Repita el paso 1 de la página 20. Presione **SET + o -** hasta que el indicador "ADD/DELETE" empiece a parpadear seguidamente, y a continuación presione **ENTER**.

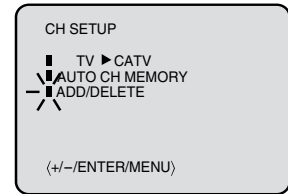

- 2 Para añadir o borrar los canales deseados

- 1 Presione los **botones de número o SET + o -** para seleccionar un número de canal que desee añadir o borrar.
- 2 **Para añadir canales**
Presione **ENTER** hasta que aparezca "ADD" en la pantalla para añadir el canal sin memorizar.

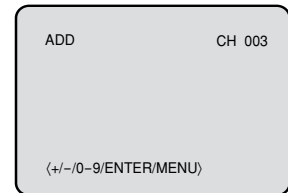

Para borrar canales

Presione **ENTER** hasta que aparezca "DELETE" en la pantalla para borrar el canal de la memoria. El número del canal parpadeará.

- 3 Repita de 1 a 2 para añadir o borrar otro canal.

- 3 Presione **VCR MENU** para volver a la imagen normal de TV.

ELIMINACION DE RUIDO

Quando no desea recibirlas señales de transmisión débiles, Puede hacer que aparezca una pantalla azul negro seleccionando el FONDO SIN RUIDO "ON" Este aparato sale de fábrica con el FONDO SIN RUIDO en "ON".

- 1 Repita los pasos 1~2 de la página 19 y presione el botón **SET + o -** para seleccionar la opción "NO NOISE BACKGROUND".

- 2 Presione **ENTER** para seleccionar la posición ON.

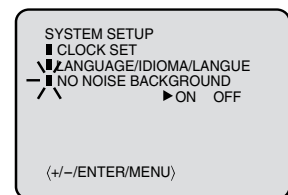

- 3 Presione **VCR MENU** para volver a la imagen normal de TV.

ESPAÑOL



Colocación y extracción de videocassettes

Use sólo videocassettes marcados **VHS**.

COLOCACION

Presione en el centro del videocassette hasta que se retraiga automáticamente.

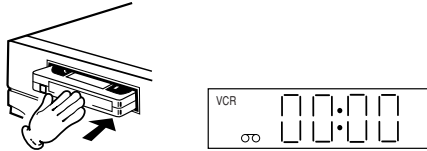

Introduzca el videocassette con el lado que lleva la etiqueta hacia arriba y la lengüeta para evitar el borrado situada a su izquierda. No se puede introducir un videocassette si está invertido.



Lengüeta para evitar el borrado

ENCENDIDO AUTOMATICO

Al introducir un videocassette, el VCR se ENCENDERÁ automáticamente.

REPRODUCCION AUTOMATICA

Cuando se coloca un videocassette desprovisto de su lengüeta para evitar el borrado, la reproducción comenzará inmediatamente.

EXTRACCION

1 Presione **EJECT** del DVD/VCR o control remoto.

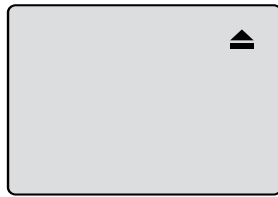

2 Extraiga el videocassette.

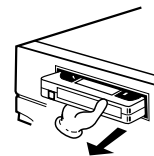

Expulsión automática de la cinta

Este VCR rebobina automáticamente la cinta cuando llega al final. Y una vez se ha rebobinado la cinta al principio, el videocassette se expulsa automáticamente.

Para evitar el borrado involuntario

Utilice un destornillador para quitar la lengüeta para evitar el borrado.

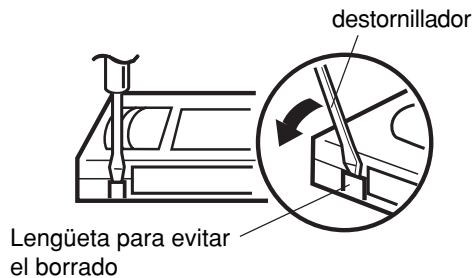

PARA VOLVER A GRABAR

Cubra el agujero con trozo de cinta adhesiva.

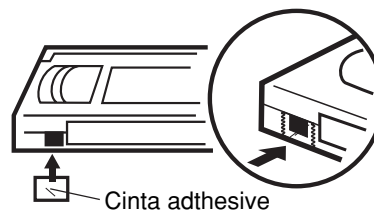

VELOCIDAD DE CINTA Y TIEMPO MAXIMO DE GRABACION

VELOCIDAD DE CINTA	CINTA DE VIDEOCASSETTE				
	T-160	T-120	T-90	T-60	T-30
SP (Standard Play)	2-2/3 horas	2 horas	1-1/2 horas	1 hora	30 minutos
SLP (Super Long Play)	8 horas	6 horas	4-1/2 horas	3 horas	1-1/2 horas





Reproducción de cintas de cassette

Preparación:

- ENCIENDA el TV y ajústelo en el modo de entrada de video.
- Presione **VCR/DVD** para seleccionar el modo VCR. (El indicador VCR se iluminará.)

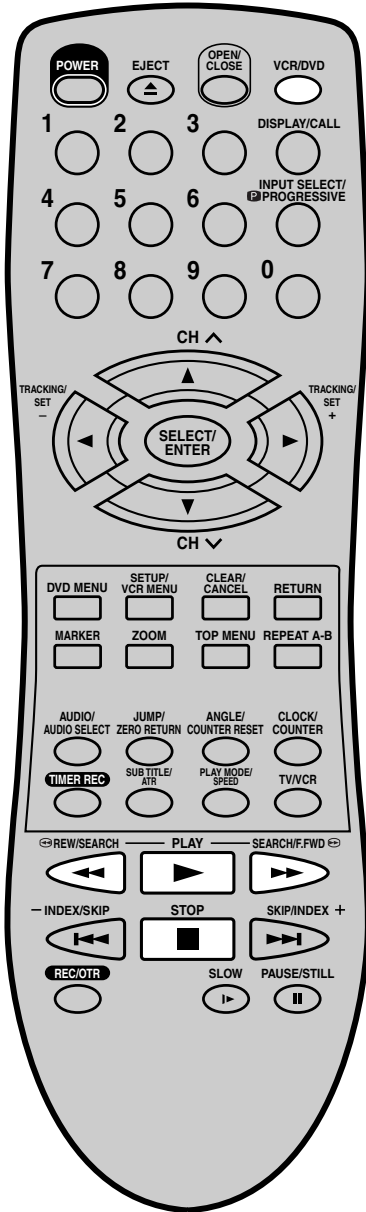

- 1 Coloque una cinta pregrabada (Cuando se carga una cinta de cassette sin la lengüeta de prevención de borrado, la reproducción comenzará automáticamente).

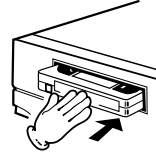

- 2 **PARA INICIAR LA REPRODUCCION**
Presione **PLAY**. La reproducción comenzará. "▶" aparecerá en pantalla durante 4 segundos aproximadamente.



PARA INTERRUPIR REPRODUCCION

Presione **STOP** (PARADA) una vez. La cinta parará, pero permanecerá cargada y lista para reproducir. "■" aparecerá en pantalla durante 4 segundos aproximadamente.



PARA REBOBINAR O AVANZAR LA CINTA RAPIDAMENTE

Detenga la reproducción o la grabación mediante **STOP**.

Para rebobinar la cinta:

Presione **REW**.



Para avanzar la cinta

Presione **F.FWD**.



Para detener el bobinado de la cinta, presione **STOP**. Para pasar directamente a reproducción (sin presionar **STOP**), presione **PLAY**.

Modo de búsqueda de imagen hacia adelante/atrás

Mientras se bobina la cinta, puede pasar al modo de búsqueda de imagen (ver página siguiente). Para ello, presione **REW** o **F.FWD** y manténgalo presionado. La unidad volverá a bobinar la cinta en cuanto se suelte el botón.

NOTAS:

- Este DVD/VCR selecciona automáticamente la velocidad de la cinta de reproducción SP, LP o SLP.
- Se puede reproducir simultáneamente el videocassette y el disco DVD. Si presiona **VCR/DVD**, se alterna en pantalla la reproducción de la cinta y del DVD.
- Al seleccionar el modo VCR durante la reproducción de DVD, la reproducción de DVD se detiene automáticamente al cabo de unos 5 minutos.





Reproducción especial

Búsqueda de imagen

Función de búsqueda de imagen hacia atrás

Presione **REW** una o dos veces durante la reproducción.

Función de búsqueda de imagen hacia adelante

Presione **F.FWD** una o dos veces durante la reproducción.

Para volver a la reproducción: Presione **PLAY**.

TIEMPOS DE BUSQUEDA

VELOCIDAD DE LA CINTA	VELOCIDAD DE BUSQUEDA	
	PRESIONAR UNA VEZ	PRESIONAR DOS VECES
SP (Reproducción normal)	3 veces la normal	5 veces la normal
LP (Large duración)	7 veces la normal	9 veces la normal
SLP (Superlarge duración)	9 veces la normal	15 veces la normal

IMAGEN FIJA

Presione **PAUSE** durante la reproducción. Para continuar la reproducción normal: Presione **PLAY**.

CAMARA LENTA

Durante la reproducción presione **SLOW**.

Para volver a la reproducción: Presione **PLAY** o **SLOW**.

AJUSTE DEL SEGUIMIENTO Y AJUSTE VERTICAL EN CAMARA LENTA

Si aparecen franjas de interferencia en la imagen, presione los botones **TRACKING +** o **-** para reducir la interferencia. Si la imagen fija oscila demasiado, presione los botones **TRACKING +** o **-**.

AVANCE CUADRO A CUADRO

Presione **PAUSE** durante la reproducción.

Presione **SLOW** repetidamente: La imagen avanza cuadro a cuadro

Para volver a la reproducción: Presione **PLAY** o **PAUSE**.

Ajuste de la condición de seguimiento

Ajuste de seguimiento automático

Al introducir una cinta e iniciar la reproducción, se pone en funcionamiento el seguimiento automático que analiza continuamente la señal para ofrecer una calidad de imagen óptima durante la reproducción.

Ajuste de seguimiento manual

Si el seguimiento automático no logra eliminar correctamente las interferencias durante la reproducción, presione **TRACKING +/-** para eliminarlas manualmente.

Aparecerá "MANUAL TR.". Presione brevemente para un ajuste ligero, o mantenga presionado para un ajuste más marcado.

- Presione **ATR** para volver a activar el seguimiento automático. Aparecerá "AUTO TR."

NOTAS:

- La salida de audio es silenciada durante LA BUSQUEDA A VELOCIDAD, CAMARA LENTA, AVANCE CUADRO A CUADRO, y IMAGEN FIJA.
- Durante el modo de búsqueda de imagen aparecerán franjas de interferencia provocadas por el sistema.
- La reproducción especial cambiará automáticamente a reproducción transcurridos unos 5 minutos para proteger la cinta de video contra un desgaste excesivo.

Reproducción repetida

Toda la cinta de vídeo se reproducirá hasta el final. La cinta será entonces rebobinada hasta el principio y se repetirá la reproducción.

- 1 Presione **VCR MENU**. Presione **SET +** o **-** para seleccionar **AUTO REPEAT**.

- 2 A continuación, presione **ENTER** para seleccionar "ON" u "OFF".

Si se selecciona "ON", la reproducción se repetirá indefinidamente.

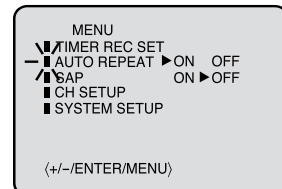

- 3 Presione **VCR MENU** hasta que se borre la pantalla de menú. Si presiona **CALL**, "☺" aparecerá en pantalla.

- 4 Para iniciar la reproducción, presione **PLAY**. La reproducción se repetirá indefinidamente.

Para cancelar el modo de repetición:

Siga los pasos 1, luego presione **ENTER** para seleccionar la posición OFF. Presione **VCR MENU** para retornar a TV.



Función VUELTA A CERO / Sistema de búsqueda de índices de vídeo

Función VUELTA A CERO

Esta función hace que el rebobinado de la cinta se detenga automáticamente cuando el contador llega a la posición 00:00:00.

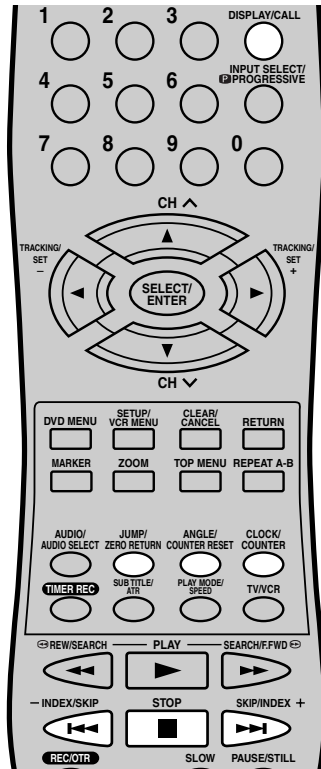

NOTA para el visualizador del contador:

- Si usted rebobina la cinta más allá de "00:00:00" un signo menos ("-") será visualizado frente a la hora.
- Cuando una cinta es cargada, el contador cambiará a "00:00:00".
- El contador no funciona en secciones no grabadas (en blanco) de la cinta. Al rebobinar la cinta, o en el avance rápido o reproducción de una cinta en las secciones en blanco, el contador parará.

NOTA para el sistema de búsqueda de índices de vídeo:

- Es posible que no se encuentre una marca de ÍNDICE si se grabó al principio de la cinta.
- Durante la búsqueda de ÍNDICES, es posible que la cinta se detenga y se inicie la reproducción en una ubicación ligeramente diferente.
- La función de ÍNDICES puede no funcionar correctamente con cintas de vídeo viejas o gastadas.
- Es posible que no se encuentren las marcas de ÍNDICE si ésta se encuentra muy cerca del punto en el que se inicia la búsqueda.
- Durante la grabación, si se detiene temporalmente la grabación, la marca de ÍNDICE no se graba en la cinta.

Preparación:

- ENCIENDA el TV y ajústelo en el modo de entrada de vídeo.
- Presione **VCR/DVD** para seleccionar el modo VCR. (El indicador VCR se iluminará.)

1 Presione **CALL**.

El visualizador del contador muestra el tiempo de ejecución de la cinta durante la reproducción o grabación.

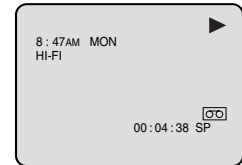

2 Presione **COUNTER RESET** en la posición deseada de la cinta.

El visualizador del contador se reseteará a la posición "00:00:00" (por ejemplo, el principio de la grabación).

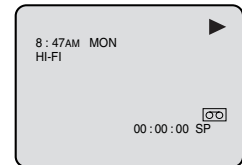

3 Presione **STOP** cuando finalice la reproducción o grabación.

Presione **ZERO RETURN**.

La cinta se rebobinará o avanzará rápidamente y se detendrá automáticamente en la posición "00:00:00".

Botón **CLOCK/COUNTER**

Presione **CLOCK/COUNTER**. El reloj y el contador de cinta se alternan en el visualizador.

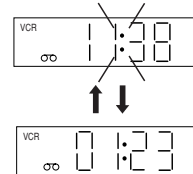

Sistema de búsqueda de índices de vídeo

Esta función permite localizar el inicio de cualquier grabación realizada en el VCR.

Grabación de una **MARCA DE ÍNDICE**

La función Búsqueda de índices graba automáticamente una marca de ÍNDICE en la cinta cada vez que se inicia una grabación.

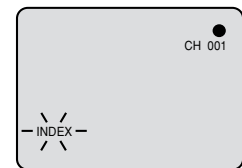

Búsqueda de índices

Presione **INDEX** (left arrow) o (right arrow) durante el modo de parada o de reproducción.

Para programas posteriores: Presione **INDEX** (right arrow).

Para programas anteriores: Presione **INDEX** (left arrow).

(Al presionar sucesivamente, se aumenta el número de ÍNDICE hasta 9.)

Cuando se presiona **INDEX** (left arrow) o (right arrow), la unidad inicia la búsqueda del número de ÍNDICE seleccionado y, una vez encontrado, se inicia la reproducción automáticamente.

Para detener la búsqueda de índices, presione **STOP**.



Se muestra (left arrow) o (right arrow)

Número de ÍNDICE (hasta 9)



Grabacion de un programa de TV

Grabacion y visualizacion simultanea del mismo programa

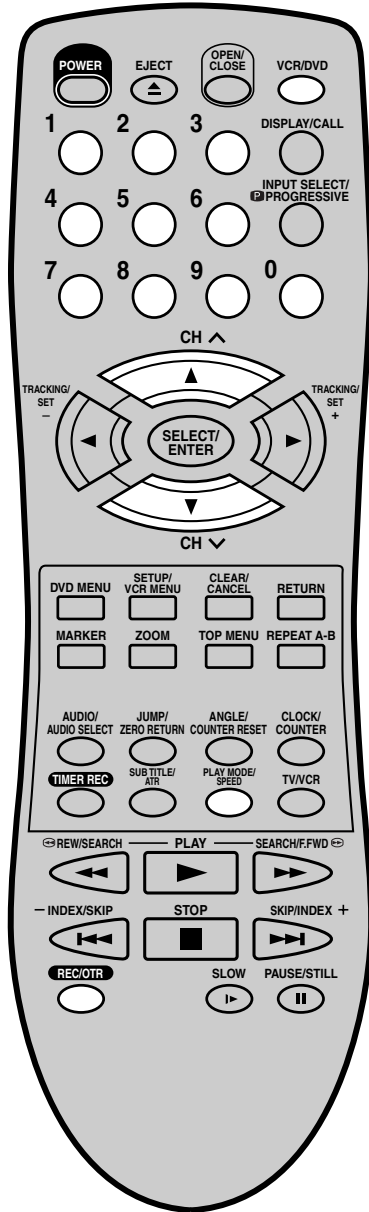

Preparación:

- ENCIENDA el TV y ajústelo en el modo de entrada de video.
- Presione **VCR/DVD** para seleccionar el modo VCR. (El indicador VCR se iluminará.)

1 Coloque un cassette en el cual la lengüeta de protección contra borrados accidentales esté intacta. El DVD/VCR se encenderá automáticamente.

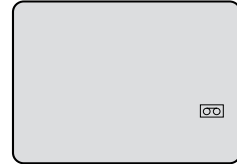

2 Presione selector **SPEED** para seleccionar la velocidad de cinta deseada SP o SLP. El contador y SP o SLP se aparecerá en la pantalla durante 4 segundos aproximadamente.

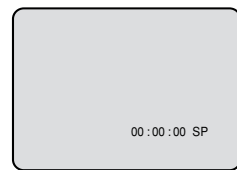

3 Ajuste la opción TV/CATV en la posición apropiada (ver página 20).

TV - Canales de VHF/UHF
CATV - Canales de TV CABLE

4 Presione los botones de selección directa de canal para seleccionar el canal o **CH ^/v** a grabar:

- 1-9 Presione **0** dos veces y luego **1** al **9** como se requiera. Ej.: para seleccionar 2, presione "002".
- 10-12 Presione primero el **0** y luego los 2 dígitos restantes en el orden de izquierda a derecha. Ej.: presione **012** para "12".
- 13-99 Presione 2 dígitos en orden. Ej.: presione **22** para "22".
- 100-125 Presione 3 dígitos en orden. Ej.: Presione **110** para "110".

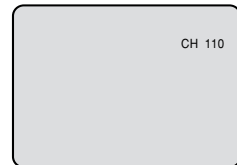

NOTAS:

- Si se quita la lengüeta para evitar el borrado, se expulsará la cinta al presionar **REC/OTR** para grabar.
- Si desea ver la reproducción de DVD durante la grabación normal en VCR, presione **VCR/DVD** para cambiar al modo DVD y ejecutar la reproducción de DVD (ver página 35).
- No es posible grabar material de disco en DVD, CD de audio, etc. en un videocassette con este DVD/VCR.

VHF/UHF/CATV CANALS

TV	CATV
VHF 2-13	VHF 2-13
UHF 14-69	STD/HRC/IRC 14-36 (A) (W) 37-59 (AA) (WW) 60-85 (AAA) (ZZZ) 86-94 (86) (94) 95-99 (A-5) (A-1) 100-125 (100)(125) 01 (5A)

5 Presione el botón **REC/OTR**. "●" aparecerá en la pantalla durante 4 segundos aproximadamente. El indicador REC aparecerá en pantalla.

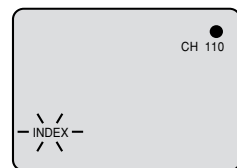



Grabacion de un programa de TV

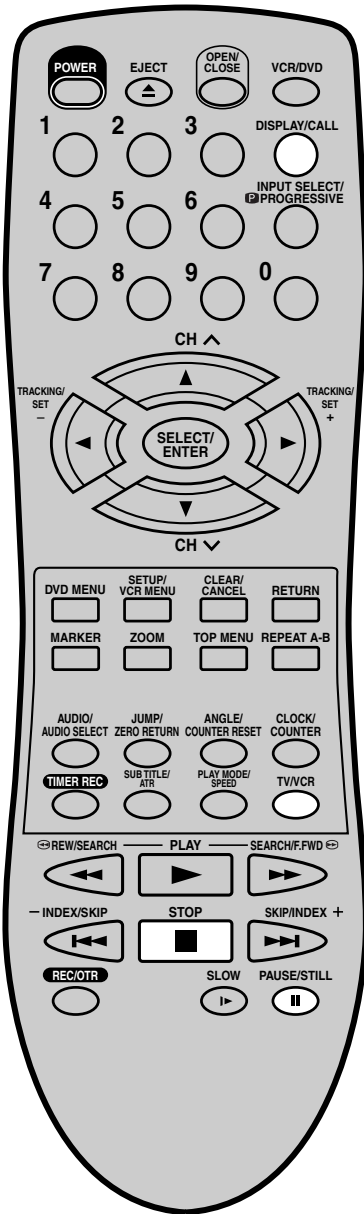

PARA DETENER LA GRABACION

Presione de parada **STOP** para detener la grabacion. "■" aparecerá en pantalla durante 4 segundos aproximadamente.



PARA DETENER TEMPORALMENTE LA GRABACION

Presione **PAUSE/STILL** para evitar grabar material no deseado. "●||" aparecerá en pantalla durante 4 segundos aproximadamente. Presione nuevamente o presione **REC/OTR** para continuar la grabación.



ESPAÑOL

NOTAS:

- La función pausa será desactivada después de 5 minutos para prevenir daños a la cinta o el VCR. El VCR cambiará al modo STOP.
- En el modo de pausa de grabación se puede seleccionar un canal para grabar.

PARA GRABAR UN PROGRAMA MIENTRAS SE VE OTRO

Mientras el VCR está grabando, presione el botón selector **TV/VCR** para seleccionar la posición TV.

El indicador TV/VCR se apagará y la grabación continuará. Seleccione el canal de TV que desea mirar usando el selector de canal del TV.

NOTA:

Algunos sistemas de conexión TV Cable no permiten ver un canal mientras se está grabando otro. Ver páginas 14, 15.

Para mostrar el estado de funcionamiento de VCR

Presione **CALL**. Se mostrará la información de reloj, día de la semana y otros datos.

MIENTRAS MIRA EL TV

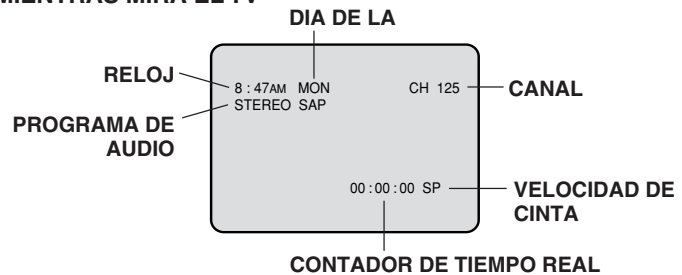

MIENTRAS OPERA UNA CINTA

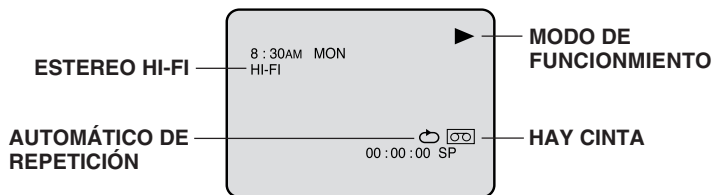

FUNCION DE REBOBINADO AUTOMATICO:

Este VCR rebobinará automáticamente la cinta cuando ésta ha finalizado (excepto durante las funciones OTR, TIMER REC). Este eyectará la cinta.

Para cancelar las pantallas: Presione **CALL** hasta que desaparezcan todas las indicaciones.





Grabación por temporizador de un solo toque (OTR)

La prestación de grabación por temporizador de un solo toque proporciona una forma simple y conveniente de efectuar una grabación con temporizador.

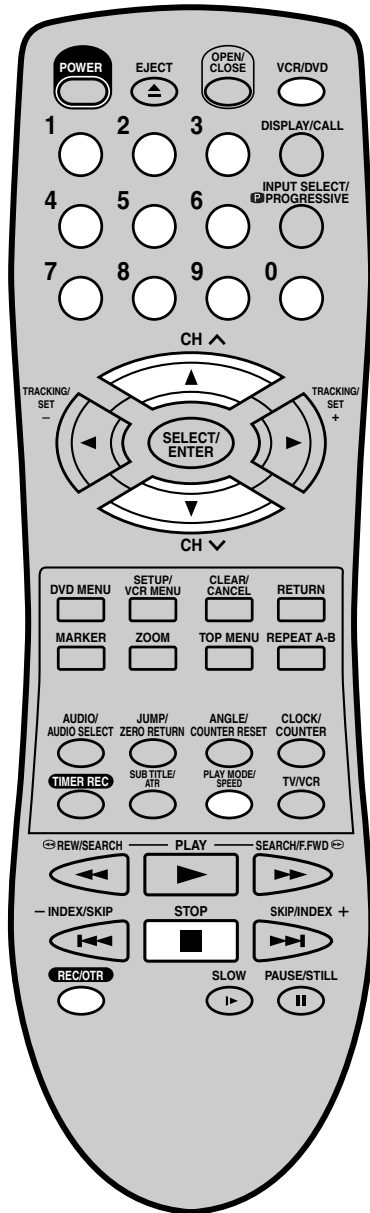

Preparación:

- ENCIENDA el TV y ajústelo en el modo de entrada de video.
- Presione **VCR/DVD** para seleccionar el modo VCR. (El indicador VCR se iluminará.)

EJEMPLO: Una grabación por temporizador de un solo toque para 30 minutos.

1 Coloque un cassette con la lengüeta de protección contra borrados accidentales esté intacta. El DVD/VCR se encenderá automáticamente.

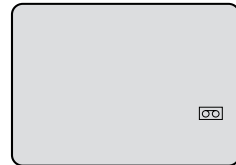

2 Presione **SPEED** para seleccionar la velocidad de la cinta deseada SP o SLP. El contador y SP o SLP aparecerán en pantalla durante 4 segundos aproximadamente.

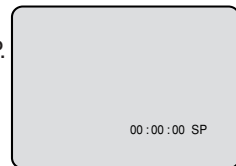

3 Ajuste la opción TV/CATV en la posición apropiada (ver página 20).

TV - Canales de VHF/UHF
CATV - Canales de TV CABLE

4 Presione el botones de selección de canales directos o botón **CH ^/∇** para seleccionar el canal a ser grabado.

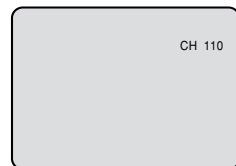

5 Presione **REC/OTR** para comenzar la grabación. Presione el botón nuevamente para detener la grabación después de 30 minutos. Cada presión de **REC/OTR** aumentará el tiempo de grabación tal como se muestra en el cuadro a continuación, hasta un máximo de 6 horas. OTR y el tiempo de grabación aparecerá en pantalla durante 4 segundos. Y REC seguirá parpadeando en el visualizador.

Presione	Tiempo de Grabac.	Presione	Tiempo de Grabac.
Una Vez	GRABAC. NORMAL	6 Veces	3:00
2 Veces	0:30	7 Veces	4:00
3 Veces	1:00	8 Veces	5:00
4 Veces	1:30	9 Veces	6:00
5 Veces	2:00	10 Veces	GRABAC. NORMAL

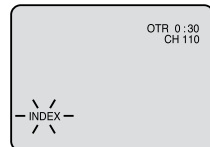

NOTA:

Si desea ver la reproducción de DVD durante la grabación OTR, presione **VCR/DVD** para cambiar al modo DVD y ejecutar la reproducción de DVD (ver página 35).

Para cancelar OTR

Presione **STOP** (PARADA) para apagar la energía.

"■" aparecerá en pantalla durante 4 segundos aproximadamente.





Grabacion por temporizador

La grabacion con temporizador puede ser programada en la pantalla del TV con el control remoto.

El temporizador incorporado le permite grabar automáticamente sin prestar atención hasta 8 programas durante 1 mes.

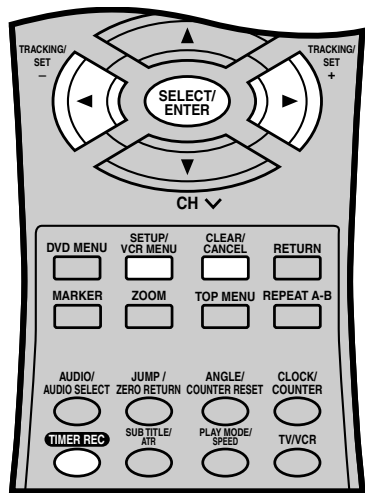
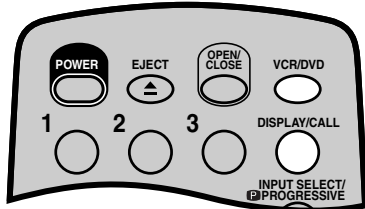

NOTAS:

- Si el símbolo de reloj (🕒) parpadea al finalizar la grabación por temporizador, el programa de TV no se ha grabado en su totalidad debido a falta de cinta suficiente. Presione **TIMER REC** para cancelar el programa del temporizador o presione **EJECT** para extraer el videocassette.
- Durante el modo de espera de la grabación por temporizador, no puede seleccionarse el modo VCR. Para utilizar el VCR, presione **TIMER REC** primero, a continuación presione **VCR/DVD** para cambiar a modo VCR. Después de usar el VCR, presione **TIMER REC** de nuevo para dejar el VCR en modo de espera de grabación por temporizador.
- Si presiona **TIMER REC** durante la grabación por temporizador, la grabación se interrumpirá. Si presiona **TIMER REC** de nuevo dentro del tiempo programado, la grabación se reanudará.
- Tras un fallo en el suministro eléctrico o la desconexión de la toma de alimentación, todos los ajustes de grabaciones programadas, así como la visualización de la hora, se perderán al reanudarse el suministro eléctrico. En tal caso, resetee el reloj (ver página 19) y vuelva a programar las grabaciones por temporizador.

Preparación:

- Presione **VCR/DVD** para seleccionar el modo VCR.
- Presione **CALL** que tanto la hora como la fecha son correctas (ver página 27).

EJEMPLO: Programe una grabación con temporizador para el día 26, canal 125 (CATV), 11:00 - 11:30 hrs. PM en el programa de temporización número 1 (VELOCIDAD DE CINTA: SLP).

- 1 Presione **VCR MENU**. Seleccione la opción **TIMER REC SET** y presione **ENTER**.

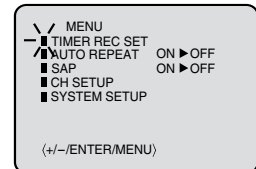

- 2 Presione **SET +** o **-** para seleccionar el N° de programa, luego presione **ENTER**.

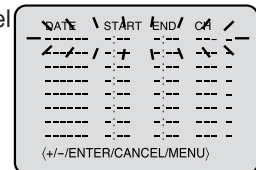

- 3 Presione **SET +** o **-** para seleccionar la fecha deseada, luego presione **ENTER**.

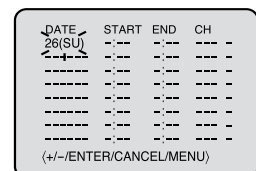

- 4 Ajuste el tiempo de partida, tiempo de término, canal y velocidad de cinta como en paso 3.

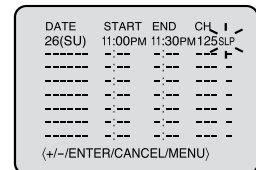

NOTAS:

- Presione **CANCEL** para mover el cursor hacia atrás para hacer una corrección.
- Para grabar de una fuente externa, ajuste el canal a "L". "L" aparecerá al lado del canal 125 (o 69).

- 5 Para fijar otros programas, repita los pasos 2 al 4 para fija el otro programas.

- Para volver a la pantalla normal, presione dos veces **VCR MENU**.

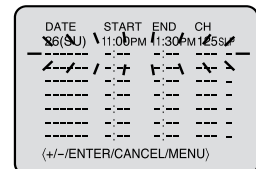

- 6 Presione **TIMER REC**. El símbolo de reloj (🕒) aparecerá en el visualizador y el VCR quedará en modo de espera para grabación. Al mismo tiempo, el modo VCR cambiará automáticamente a modo DVD. Es posible utilizar el DVD incluso cuando el VCR está en modo de grabación por temporizador. Si no utiliza el DVD, apáguelo.

La grabación por temporizador se iniciará 20 segundos antes de la hora predeterminada.

NOTAS:

- Si el símbolo de reloj (🕒) no aparece en el visualizador a pesar de presionar **TIMER REC**, es posible que todavía no se haya cargado el videocassette (ver página 22).
- Si se expulsa el videocassette a pesar de haber presionado **TIMER REC**, es posible que se haya quitado la lengüeta de protección de borrado (ver página 22).



Grabación por temporizador

Caso especial de grabación por temporizador

Semanal (ej.: WKL-TU: cada martes (Tuesday) o diaria (ej.: MO-SA: grabación por temporizador de lunes (Monday) a sábado (Saturday))

Siga el procedimiento de grabación por temporizador de la página anterior. En la imagen 3 presione **SET + o -** varias veces hasta que aparezca el ajuste deseado. A continuación, presione **ENTER**.

Al presionar **SET -** varias veces, el indicador de DATE cambiará de la siguiente forma, en caso de que hoy sea viernes (Friday).

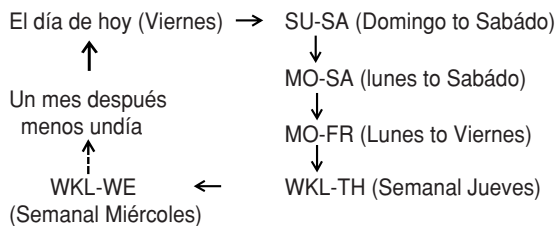

DATE	START	END	CH
WKL-WE	-	-	-
-	-	-	-
-	-	-	-
-	-	-	-
-	-	-	-
-	-	-	-
-	-	-	-
(+/-)/ENTER/CANCEL/MENU			

Superposición de programas de temporizador

- No superponga programas distintos, dado que se perderán las partes conflictivas de los mismos. La primera hora de programación tendrá prioridad sobre la siguiente hora de programación, tal y como se muestra en el diagrama.

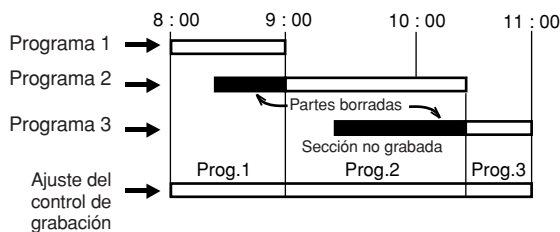

NOTAS:

- La grabación cada día/semana podrá efectuarse de manera continua hasta que se cancele o se alcance el final de la cinta.
- Durante la grabación con temporizador, el mecanismo de rebobinado automático no funciona.

Confirmación / Cancelación de la grabación por temporizador

1 Si se ha activado el temporizador, presione **TIMER REC** para desactivar el temporizador. El símbolo de reloj (🕒) desaparecerá. A continuación, presione **VCR/DVD** para cambiar al modo VCR.

2 PARA CONFIRMAR EL AJUSTE:

En la imagen 1 de la página anterior seleccione la opción **TIMER REC SET** y presione **ENTER**.

A continuación aparecerá en pantalla la lista de programas del temporizador como se muestra a la derecha.

DATE	START	END	CH
26(SU)	11:00PM	11:30PM	125 SLP
-	-	-	-
-	-	-	-
-	-	-	-
-	-	-	-
-	-	-	-
(+/-)/ENTER/CANCEL/MENU			

3 PARA CANCELAR UN PROGRAMA

Presione **SET + o -** para seleccionar el programa que no necesita más y presione **CANCEL** para cancelar un programa.

DATE	START	END	CH
-	-	-	-
-	-	-	-
-	-	-	-
-	-	-	-
-	-	-	-
-	-	-	-
(+/-)/ENTER/CANCEL/MENU			

4 Presione **VCR MENU** varias veces hasta que aparezca la imagen de TV.

NOTAS:

- Si quedan otros programas de grabación por temporizador, debe presionarse **TIMER REC** para volver a activar el temporizador. De lo contrario, se pasarán por alto los programas de grabación por temporizador restantes.
- No es posible confirmar el programa por temporizador durante la grabación por temporizador.
- Puede corregir el ajuste programado en el modo de confirmación de programa.

En el paso 2 anterior, presione **ENTER** para acceder al modo de entrada del programa. A continuación, presione **ENTER** varias veces hasta que parpadee el elemento que desea corregir. Corrija entonces los datos con **SET + o -**. Finalmente, presione **VCR MENU** varias veces hasta que aparezca la imagen del TV.

DATE	START	END	CH
26(SU)	11:00PM	11:30PM	125 SLP
-	-	-	-
-	-	-	-
-	-	-	-
-	-	-	-
-	-	-	-
(+/-)/ENTER/CANCEL/MENU			



Grabacion y reproduccion estereofonicas/ Segundo programa de sonido

Grabacion y reproduccion estereofonicas

El sistema de audio de alta fidelidad VHS permite hacer grabaciones de alta fidelidad de emisoras MTS STEREO TV.

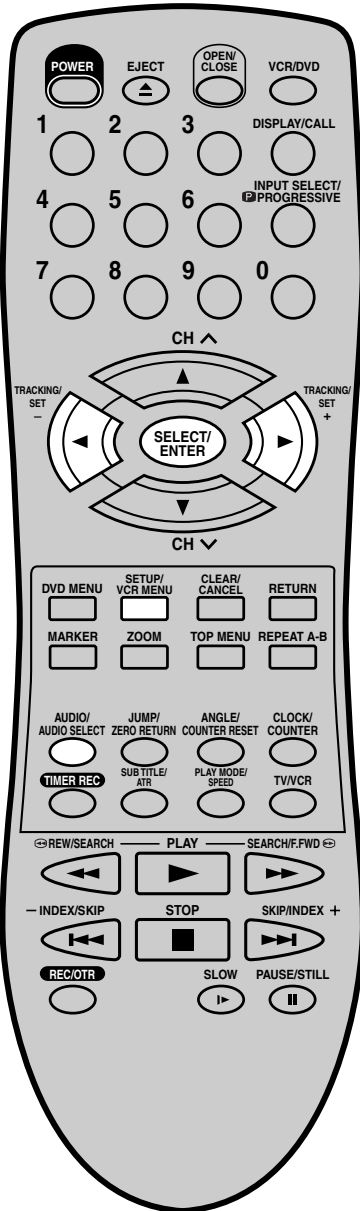

Quando se recibe una transmisión MTS STEREO, aparecerá la palabra STEREO en la pantalla y el programa puede verse o grabarse en estéreo (consulte las páginas 28 y 29 para los procedimientos de grabación). El procedimiento de grabación Hi-Fi STEREO es el mismo que para las grabaciones normales.

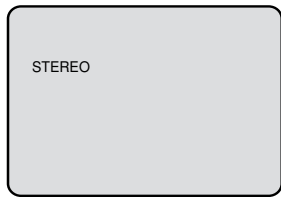

NOTA:

Quando utilice un sistema CATV, los programas de TV en estereo pueden transmitirse a un canal de cable monoaural. En este caso, el indicador STEREO no aparecerá y el sonido se escuchará en monoaural.

SELECCION DE SALIDA

Quando vea un programa MTS STEREO TV o se reproduzca una videocinta VHS HI-FI STEREO pregrabada, presione **AUDIO SELECT** para seleccionar el audio a escuchar por ambos altavoces. Normalmente deje en la posición HI-FI STEREO, este botón puede moverse a la posición MONO si la transmisión en estéreo o el audio de la videocinta es de mala calidad. Las posiciones "R" y "L" permiten escuchar el audio del canal HI-FI derecho o izquierdo en ambos altavoces del televisor. Este botón no tiene influencia cuando ve una videocinta o programa de TV MONO. Cada vez que oprime este botón, aparece la indicación OUTPUT SELECTION en la pantalla durante varios segundos. Consulte el siguiente cuadro.

SELECCION DE SALIDA	EL SONIDO SE ESCUCHA POR AMBOS ALTAVOCES
ESTEREO	ESTEREO
CANAL IZQ	CANAL DE AUDIO IZQUIERDO
CANAL DER	CANAL DE AUDIO DERECHO
MONO	MONO

Segundo programa de sonido

Su videograbador tiene un sistema de emisiones SAP que permite que escuche un segundo programa de sonido mientras ve un canal seleccionado.

Esta función sirve sólo para programas transmitidos en múltiples idiomas mediante el sistema de transmisión SAP.

1 Presione **VCR MENU**. Presione **SET + 0 -** para seleccionar el modo SAP.

2 Presione **ENTER** para seleccionar la posición ON.

A continuación, presione **VCR MENU** hasta que se borre la pantalla de menú.

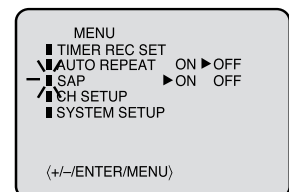

NOTAS:

- Cuando se reproduce una cinta no grabada en el modo estéreo Hi-Fi, el audio se conmutará automáticamente a monoaural.
- Cuando escuche una videocinta VHS Hi-Fi o una transmisión MTS por la toma VHF/UHF (sin conectar el cable de audio/video), el sonido se escuchará en monoaural.

PARA ESCUCHAR EN SAP (Segundo programa de sonido)

Quando el aparato de TV está encendido o se hace una selección de canal, asegúrese de que aparece aparecen las letras SAP en la pantalla. Esto significa que se puede recibir transmisiones en "Segundo programa de sonido".

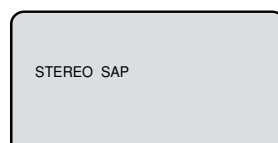

ó





Duplicación de una cinta de video

DUPLICACION DE UNA CINTA DE VIDEO

Si usted conecta el VCR a otro VCR o cámara de video, usted puede duplicar una cinta previamente grabada. Haga todas las conexiones antes de encender la unidad.

- 1 Coloque una cinta de cassette en blanco con las lengüetas de prevención de borrado intactas dentro del grabador de VCR.
Coloque una cinta de previamente grabada dentro del reproductor de VCR o una CAMARA DE VIDEO.
- 2 Presione **SPEED** para seleccionar la velocidad de cinta deseada, SP o SLP.
Se recomienda que fije la VELOCIDAD DE LA CINTA al modo SP en la grabación de VCR para obtener mejores resultados.
- 3 Presione de **INPUT SELECT** para seleccionar posición de entrada de AUDIO/VIDEO. La indicación de "L" encenderá.
- 4 Presione **REC/OTR** en el grabador del VCR, luego presione **PAUSE/STILL**.
- 5 Presione el botón PLAY de reproducción en el VCR o CAMCORDER, luego presione PAUSE/STILL.
- 6 Suelte el botón grabación pausa y **PAUSE/STILL** simultáneamente para comenzar la duplicación.

Conexión a un segundo reproductor de VCR

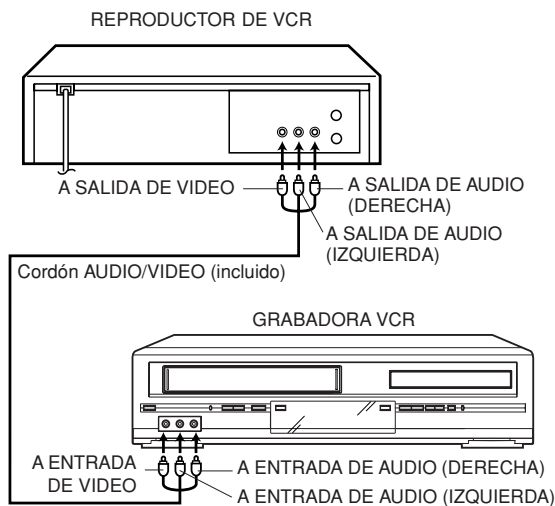

Conexión a una cámara de video

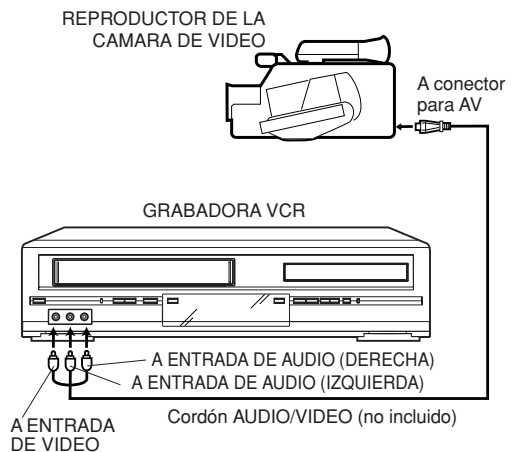

Para duplicación de una cinta previamente grabada desde una cámara de video, siga las instrucciones del fabricante. Abajo se muestra un sistema típico de conexión de duplicación de cámara de video.





Disco

Este aparato sólo funciona con discos DVD de la región 1.
 El disco cargado (DVD, CD de audio y CD MP3) se reconocerá automáticamente.
 Los formatos de disco apropiados son: DVD, CD-R y CD-RW.
 Algunos discos CD-R/RW pueden ser incompatibles.

No reproduzca un DVD-ROM, DVD-Audio, CDV, Video-CD, CD-G, Video CD o Foto CD para evitar el borrado accidental del material pregrabado.

Esta unidad no puede grabar material de disco de DVD, CD de audio, etc. en una cinta de vídeo.

Si presiona REC/OTR durante la reproducción de DVD, aparece en pantalla el símbolo "Ⓜ→ⓧ" durante unos 4 segundos.

ESPAÑOL

Título

Cuando hay dos o más películas grabados en un disco, el disco se divide en dos o más secciones. Cada sección se denomina un "TÍTULO".

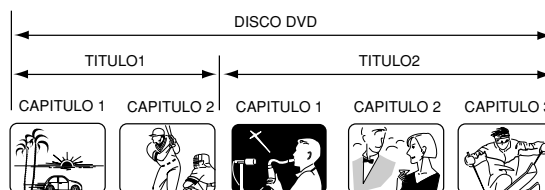

Capítulo

Los títulos pueden subdividirse en muchas secciones. Cada sección se denomina un "CAPITULO".

Canción

Un disco compacto de audio puede contener varios elementos. Estos se asignan a las canciones.

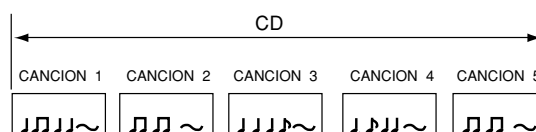

Para sacar el disco de su caja

Sujete firmemente por el borde del disco. No toque la superficie del disco. Saque suavemente el disco de la caja.

- No raye el disco.
- No ensucie la superficie del disco.
- No pegue una etiqueta o cinta adhesiva en el disco.
- No deje caer o doble el disco.

Para guardar el disco

- Guarde el disco en su caja para evitar el riesgo de ralladuras, polvo o daños.
- No deje el disco expuesto a los rayos del sol o en lugares calientes o húmedos.

Para limpiar el disco

- Frote el disco con un paño limpio, seco, desde el centro a los bordes.
- No frote el disco con un movimiento circular.
- No utilice limpiadores líquidos o en aerosol.





Ajuste de la selección de idioma

Permite seleccionar el idioma.

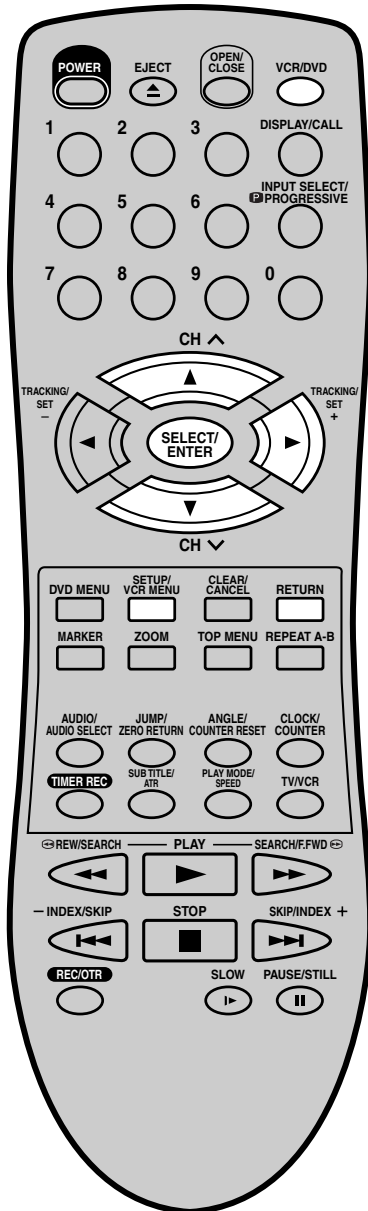

Preparación:

- ENCIENDA el TV y ajústelo en el modo de entrada de video.
- Cuando utilice un amplificador, conecte el amplificador.

1 Presione **VCR/DVD** para seleccionar el modo DVD. "Reading" cambia a "No Disc". (El indicador DVD se iluminará) "No Disc" aparecerá en pantalla. (Si el disco DVD ya fue introducido, empezará a correrlo inmediatamente.)



2 Presione **SETUP** en el modo de parada. El MENÚ DE AJUSTE de DVD aparecerá en pantalla. Presione **▶** para seleccionar other.

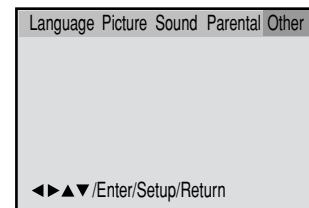

3 Presione **▼** o **ENTER** para seleccionar OSD Language.

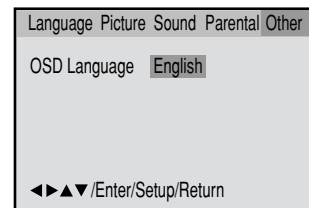

4 Presione **▶** o **ENTER** y presione **▲** o **▼** para seleccionar el idioma deseado (porejemplo ESPAÑOL) y presione **ENTER**.

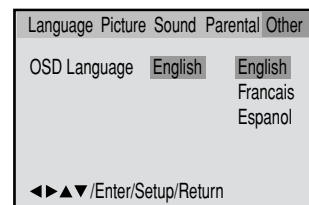

NOTA: Para que desaparezca la pantalla SETUP, presione **SETUP** (o **RETURN**).

Si el aparato no funciona correctamente:

La electricidad estática, etc. puede afectar el funcionamiento de los discos. Desenchufe el cable eléctrico de CA una vez y vuelva a enchufar.





Procedimiento de reproducción

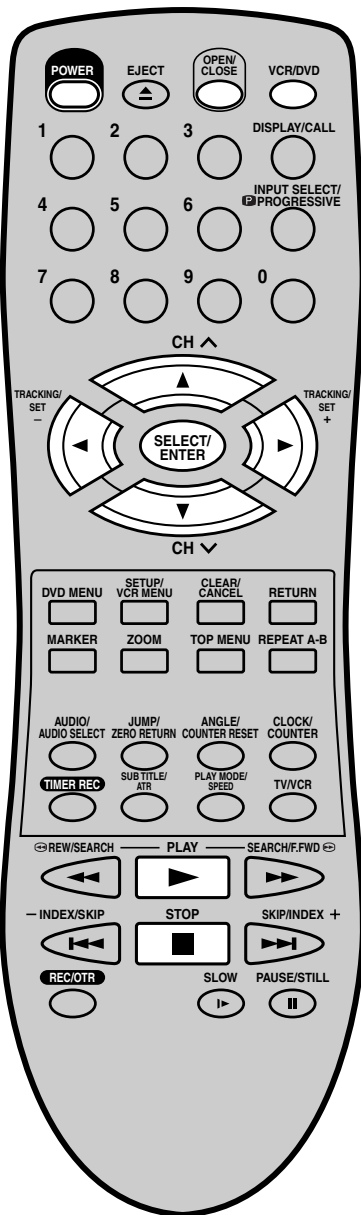

Preparación:

- ENCIENDA el TV y ajústelo en el modo de entrada de video.
- Presione **VCR/DVD** para seleccionar el modo DVD. (El indicador DVD se iluminará.)

1 Presione **OPEN/CLOSE** en el aparato.
Se abrirá la bandeja del disco.



2 Coloque un disco en la bandeja. Sujete el disco, colóquelo con el lado de etiqueta impresa hacia arriba, alinee en la guía y coloque el disco en su posición correcta.

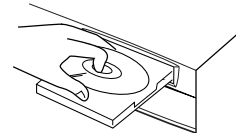

3 Presione **PLAY** u **OPEN/CLOSE** en el aparato.
La bandeja del disco se cierra automáticamente.
En la pantalla del TV la indicación "▲" cambia a "Reading" y empieza la reproducción.



- Aparece la pantalla del menú en la pantalla de TV, si el disco tiene una función de menú.
En este caso, presione ▲, ▼, ◀, ▶ o **ENTER** para activar una función de menú.

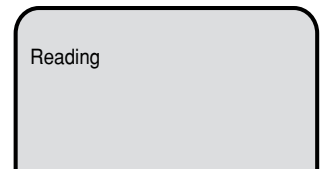

4 Presione **STOP** para terminar la reproducción.
• El aparato graba el punto de parada, según el disco. Aparece "■" en la pantalla.
"▶" sigue parpadeando en el visualizador hasta que se detenga por completo la reproducción. Presione **PLAY** para continuar reproduciendo (desde el mismo punto).
• Si presiona nuevamente **STOP** o se retira el disco (Aparece "■" en la pantalla), el aparato borrará el punto de parada.

5 A continuación, presione **OPEN/CLOSE**.
Se abrirá la bandeja del disco.
Extraiga el disco y presione **POWER**.
La bandeja se cierra automáticamente y el DVD/VCR se apaga.

NOTAS:

- Si se coloca un disco no compatible, aparecerá "Incorrect Disc", "Region Code Error" o "Parental Error" en la pantalla de TV dependiendo del tipo de disco cargado. En este caso, revisar el disco nuevamente (Ver páginas 33 y 44).
- Algunos discos pueden demorar un minuto antes de empezar la reproducción.
- Puede aparecer un símbolo de "Prohibido" en la parte superior izquierda de la pantalla. El símbolo indica que la función seleccionada no está disponible en el disco o que el DVD/VCR no puede acceder a esa función en ese momento. No indica un problema con el DVD/VCR.
- Cuando coloque un disco de una sola cara con esa etiqueta abajo (i.e. del lado incorrecto) y presione **PLAY** o **OPEN/CLOSE** en el aparato, "Reading" aparecerá y permanecerá en pantalla durante unos 40 segundos y, a continuación, cambiará a "Incorrect Disc".
- Algunas funciones de reproducción de DVD pueden haber sido elegidas por el productor de la película. Como este aparato reproduce los DVD de acuerdo con las posibilidades introducidas por el productor, algunas funciones de reproducción pueden no existir. Consulte además las instrucciones que vienen con el DVD.
- Cuando toque CD's de audio codificados DTS, se escuchará ruido excesivo de las salidas análogas stereo. Para evitar posibles daños al sistema de audio, el consumidor debe tomar las debidas precauciones cuando las salidas análogas stereo del aparato DVD estén conectadas a un sistema de amplificación.

ESPAÑOL



Reproducción especial

Nota: Puede ocurrir una leve demora entre el momento en que presiona el botón y que se active la función.

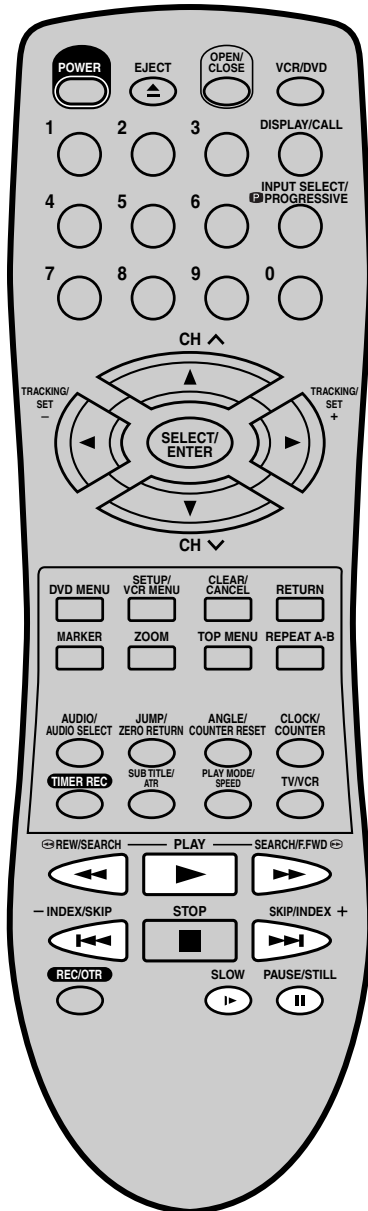

Reproducción con avance rápido

Presione **F.FWD** durante la reproducción normal. Cada vez que presione **F.FWD**, aumentará la velocidad de la búsqueda ►► (x2), ►►►► (x4), ►►►►►► (x8), ►►►►►►►► (x20).

- Para seguir con la reproducción normal, presione **PLAY**.

Reproducción con retroceso rápido

Presione **REW** durante la reproducción normal. Cada vez que presione **REW**, aumentará la velocidad de la búsqueda ◀◀ (x2), ◀◀◀◀ (x4), ◀◀◀◀◀◀ (x8), ◀◀◀◀◀◀◀◀ (x20).

- Para seguir con la reproducción normal, presione **PLAY**.

Reproducción Fija

Presione **PAUSE/STILL** durante la reproducción normal para hacer una pausa en la reproducción.

Para seguir con la reproducción normal, presione **PLAY**.

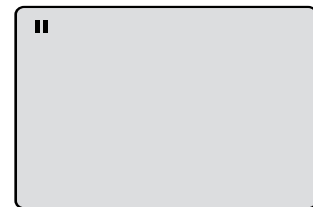

Avance cuadro por cuadro

Presione **PAUSE/STILL** durante la imagen fija. Avanza un cuadro cuando presione **PAUSE/STILL** una vez.

Para seguir con la reproducción normal, presione **PLAY**.



Reproducción de cámara lenta

Presione **SLOW** durante la reproducción normal o cuadro a cuadro. Cada vez que presione **SLOW**, cambiará la velocidad del slow x1/2, x1/4, x1/6, x1/7.

- Para seguir con la reproducción normal, presione **PLAY**.
- Para volver a la imagen fija, presione **PAUSE/STILL**.

Búsqueda de un capítulo o canción

Presione **SKIP (►►►)** en avance o **SKIP (◀◀◀)** en retroceso durante la reproducción para buscar un capítulo que desea ver. Cada vez que presione el botón, se salta un capítulo o canción.

NOTA:

El aparato puede mantener una imagen fija de video o la imagen visualizada en la pantalla, en su pantalla de TV, permanentemente. Si deja la imagen fija de video o la imagen visualizada en la pantalla en su TV durante mucho tiempo, puede dañar permanentemente la pantalla de TV. Los televisores de proyección tienen tendencia a sufrir este problema.





Zoom/Búsqueda de la escena deseada

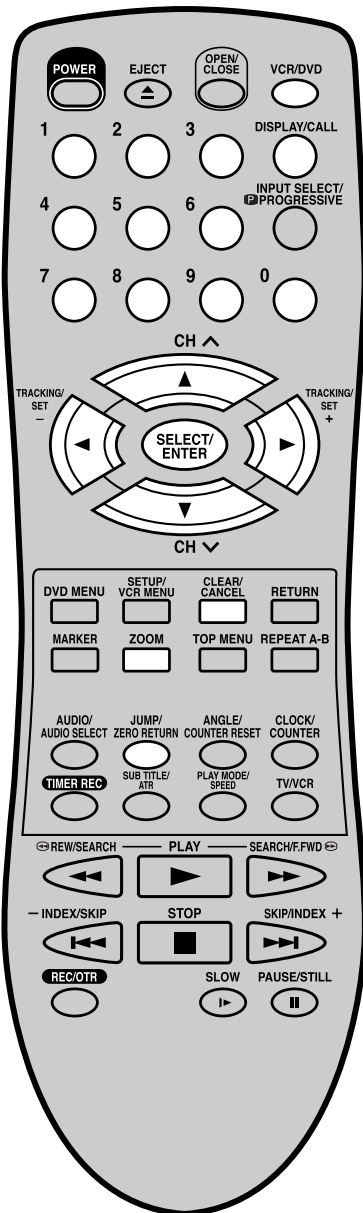

NOTA:

Puede seleccionar la reproducción con pausa, cámara lenta o búsqueda en el modo zoom.

Preparación:

- ENCIENDA el TV y ajústelo en el modo de entrada de video.
- Presione **VCR/DVD** para seleccionar el modo DVD. (El indicador DVD se iluminará.)

Zooming (acercamiento)

Esta unidad le permitirá hacer acercamientos de la imagen del marco y podrá efectuar selecciones cambiando la posición del marco.

- 1 Presione **ZOOM** durante la reproducción. La parte central de la imagen se agranda. Cada vez que presione el **ZOOM** cambiará el ZOOM **Q1** (x1.3), **Q2** (x1.5) y **Q3** (x2.0).

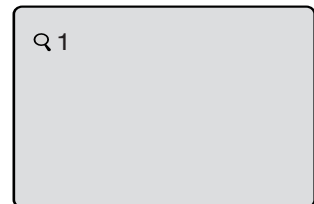

- 2 Presione **▲/▼** o **◀/▶** para ver una parte diferente del marco. Puede mover el marco del centro hacia UP (arriba), DOWN (abajo), LEFT (izquierda), RIGHT (derecha).

- 3 En el modo ZOOM presione **ZOOM** varias veces para regresar a una visión 1:1 (**Q Off**).

Búsqueda de la escena deseada

Utilice el título, capítulo y tiempo grabados en el disco para buscar el punto que desea reproducir.

Para comprobar el título, el capítulo y el tiempo, presione **DISPLAY** (ver página 50).

- 1 Presione **JUMP** durante la reproducción.

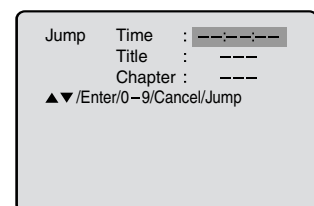

- 2 Presione **▲** o **▼** para seleccionar el título, capítulo o tiempo.

- 3 Presione las **teclas numéricas (0-9)** para cambiar el número.

- Si entra un número equivocado, presione **CANCEL**.
- Consulte la caja en la que viene el disco para confirmar los números.

- 4 Presione **ENTER**. Empieza la reproducción.

- Cuando cambie el título, empieza a reproducir desde el capítulo 1 del título seleccionado.
- Este procedimiento puede no funcionar en algunos discos.





Reproducción repetida

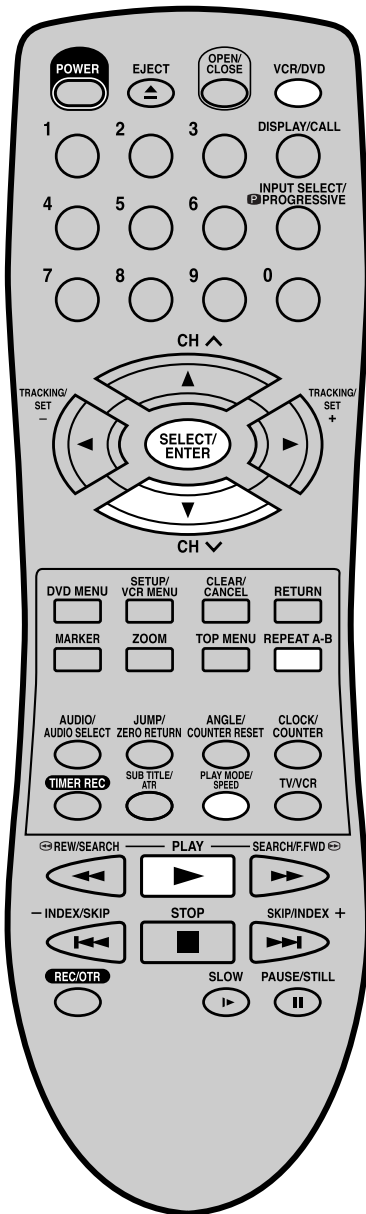

NOTAS:

- La función de repetición puede no funcionar en algunos discos.
- En el modo de repetición A-B pueden no aparecer los subtítulos cerca del punto A o B.
- Durante la reproducción repetida la característica ANGLE no operará.
- Puede no ser posible programar la repetición A-B en algunas escenas del DVD.
- La repetición A-B no funciona con un DVD interactivo y MP3-CD.

Preparación:

- ENCIENDA el TV y ajústelo en el modo de entrada de video.
- Presione **VCR/DVD** para seleccionar el modo DVD. (El indicador DVD se iluminará.)

Reproducción de título, capítulo, canción

- 1 Presione **PLAY MODE** durante la reproducción.



- 2 Presionar **ENTER** una o dos veces para seleccionar el Capítulo o Título.
Si se trata de un CD, presione ▼ primero para seleccionar "Repeat" y, a continuación, presione **ENTER** una o dos veces para seleccionar "Track" o "All".

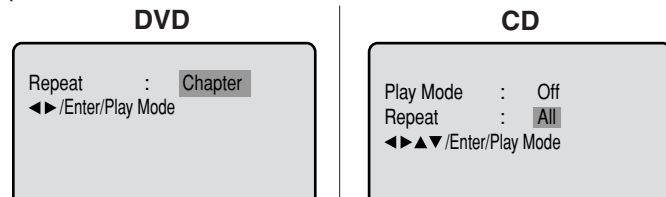

- 3 Presionar **PLAY MODE** nuevamente para que desaparezca la pantalla.
 - Presionar **PLAY** para iniciar la reproducción repetida.
 - Para volver a reproducción normal, seleccionar Repeat Off.

Reproducción repetida A-B

La reproducción repetida A-B le permite repetir el material entre los dos puntos seleccionados.

- 1 Presione **REPEAT A-B** durante la reproducción. Se selecciona el punto inicial.

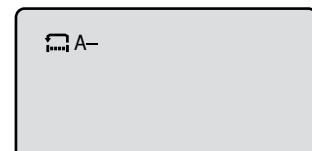

- 2 Presione nuevamente **REPEAT A-B**. Se selecciona el punto final. Empieza a reproducir en el punto seleccionado. La reproducción se detiene en el punto final, vuelve al punto A y vuelve a empezar nuevamente. Para continuar con la reproducción normal, presione nuevamente **REPEAT A-B**. Aparece "Off" en la pantalla.

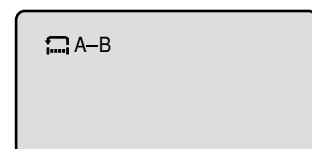



Programación de reproducción/Reproducción aleatoria (disco compacto)

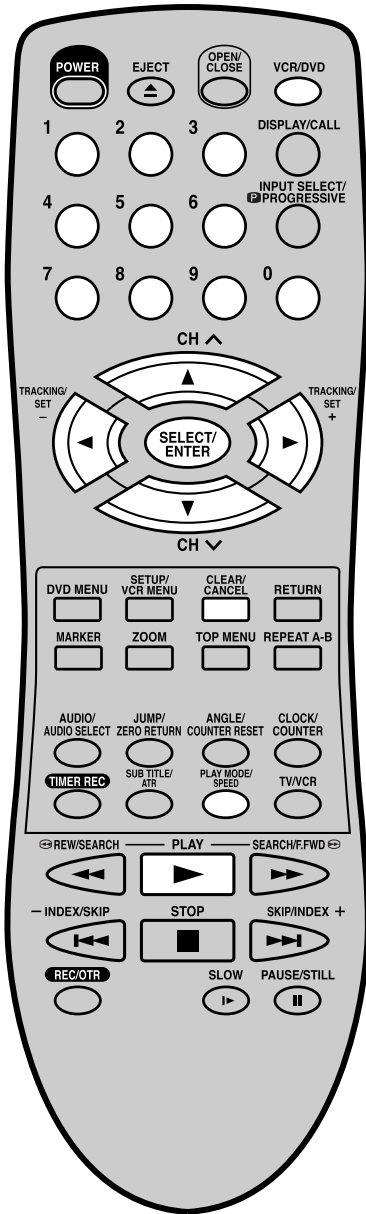

Preparación:

- ENCIENDA el TV y ajústelo en el modo de entrada de video.
- Presione **VCR/DVD** para seleccionar el modo DVD. (El indicador DVD se iluminará.)

Programación de reproducción

Se puede cambiar el orden de las canciones en el disco.

- 1 Presione **PLAY MODE** en el modo de parada.

```
Play Mode : Off
Repeat : Off
◀▶▲▼/Enter/Play Mode
```

- 2 Presione **ENTER** varias veces hasta que aparezca la tabla de programas que se muestra a la derecha.

```
Play Mode : Program
Repeat : Off
1 --- 4 --- 7 --- 10 ---
2 --- 5 --- 8 --- 11 ---
3 --- 6 --- 9 --- 12 ---
Clear Program Playback
◀▶▲▼/Enter/0-9/Cancel/Play Mode
```

- 3 **Ejemplo:** Si desea programar en orden 7, 3, 11: Entre como 7 ▼, 3 ▼, 11.

Si pone un número equivocado, Presione **CANCEL**.

```
Play Mode : Program
Repeat : Off
1 7-- 4 --- 7 --- 10 ---
2 3-- 5 --- 8 --- 11 ---
3 11- 6 --- 9 --- 12 ---
Clear Program Playback
◀▶▲▼/Enter/0-9/Cancel/Play Mode
```

- 4 Presionar ▲/▼ o ◀/▶ para seleccionar la programación de reproducción y presionar **ENTER**. "Program Playback" aparecerá en pantalla. Los programas que seleccionó se empezarán a reproducir en orden. Para volver a la reproducción normal, seleccione "Play Mode: Off" en el paso 2 anterior.

```
Program Playback
```

Reproducción aleatoria

- 1 Presione **PLAY MODE** en el modo stop.

```
Play Mode : Off
Repeat : Off
◀▶▲▼/Enter/Play Mode
```

- 2 Presione ◀/▶ para seleccionar Random (aleatorio).

```
Play Mode : Random
Repeat : Off
◀▶▲▼/Enter/Play Mode
```

- 3 Presionar **PLAY**. "Random Play" aparecerá en pantalla y se iniciará la reproducción aleatoria.

NOTAS:

- Para cancelar el programa de play, seleccione Clear (salir) y presione **ENTER**.
- El programa se cancela cuando abra la bandeja del disco o cuando se desconecta el aparato.
- La reproducción aleatoria no puede combinarse con la reproducción repetida.



Reproducción de MP3

Esta unidad puede reproducir datos MP3 grabados en un CD-R o CD-RW. Para reproducir los datos MP3 se necesita un PC con Windows, unidad de CD-ROM y software codificador de MP3 (no incluido).

No se puede reproducir el sistema Apple-HFS.

Información de CD MP3

Limitaciones de la reproducción de CD MP3

- El CD MP3 es un disco estandarizado por ISO9660, su nombre de archivo debe incluir la extensión de tres caracteres "mp3".
- El directorio y los nombres de archivo del CD MP3 deben respetar los de los archivos estándar ISO.
- Esta unidad puede leer 200 archivos por disco. Si un directorio tiene más de 200 archivos, lee hasta el archivo 200 y omite los restantes.
- Por lo que respecta a los discos multisesión, sólo se puede reproducir la primera.
- Si el CD tiene tanto pistas de audio como archivos MP3, sólo se reproducen los archivos de audio.
- Puede que la unidad tarde más de un minuto en leer archivos MP3 dependiendo de su estructura.
- Puede reproducirse música grabada con "Joliet Recording Specification", el nombre de archivo se mostrará en pantalla (hasta 16 letras). Los nombres de archivo largos serán condensados.
- Los archivos de música grabados mediante HFS (Hierarchical File System) no pueden reproducirse.

Limitaciones en el visualizador

- El número máximo de caracteres mostrado por el visualizador es 16. Los caracteres que pueden mostrarse son los siguientes: letras mayúsculas o minúsculas de la A a la Z, números del 0 al 9, y _ (subrayado).
- Los caracteres no incluidos en los citados anteriormente se sustituyen por un guión.

Notas sobre archivos MP3

Para reproducir un CD MP3 en el orden en que se grabó,

1. Utilice software MP3 que grabe datos alfabética o numéricamente.
2. Nombre cada archivo incluyendo un número de dos o tres dígitos (p.ej. "01" "02" o "001" "002").
3. No cree demasiadas subcarpetas.

PRECAUCIÓN:

- Algunos CD MP3 no podrán reproducirse dependiendo de las condiciones de grabación.
- Los CD-R/RW que no contengan datos de música o archivos MP3 no podrán reproducirse.

Preparación:

- ENCIENDA el TV y ajústelo en el modo de entrada de video.
- A continuación, presione **VCR/DVD** para seleccionar el modo DVD. (El indicador DVD se iluminará.)

- 1 Presione **OPEN/CLOSE**. Se abrirá la bandeja del disco. Coloque un disco en la bandeja.

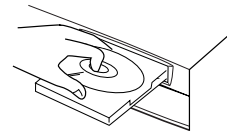

- 2 Presione **PLAY** o **OPEN/CLOSE**. La bandeja del disco se cierra automáticamente. En la pantalla del TV aparecerá "Reading". La lectura llevará tanto tiempo como requiera el número de archivos.

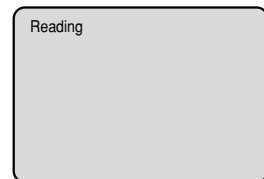

- 3 En la pantalla del TV aparecerá una pantalla de menú MP3. Presione **◀/▶** o **ENTER** para seleccionar la carpeta.

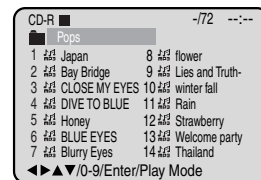

- 4 Presione **▲/▼** o **◀/▶** o los **botones de número** para seleccionar la pista deseada y, a continuación, presione **ENTER**. Se selecciona la pista y se inicia la reproducción.
 - En caso de que la carpeta incluya más de 15 pistas, presione **◀◀▶▶** para que se muestre la siguiente lista de pistas.

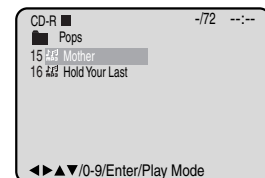
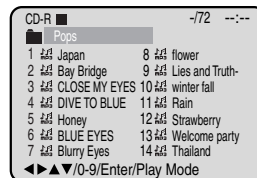

- 5 Presione **STOP** para detener la reproducción.
 - La unidad graba el punto de parada. "■" aparece en pantalla. Presione **PLAY** para reanudar la reproducción (desde el punto de la escena).
 - Si presiona de nuevo **STOP** o extrae el disco, la unidad borrará el punto de parada.

- 6 A continuación presione **OPEN/CLOSE** en el aparato. Se abre la bandeja del disco. Saque el disco y presione **POWER**. La bandeja del disco se cierra automáticamente y se desconecta el aparato.

NOTAS:

- Durante la reproducción de MP3, no se pueden utilizar las funciones SEARCH, A-B Repeat.
- Durante la reproducción de un CD MP3 se puede utilizar la función Repeat (Track o All), las funciones aleatorias y la programación de reproducción (ver páginas 38 y 39).





Marcación de escenas deseadas

El aparato memoriza los puntos que desea ver nuevamente. Puede continuar la reproducción desde dicha escena.

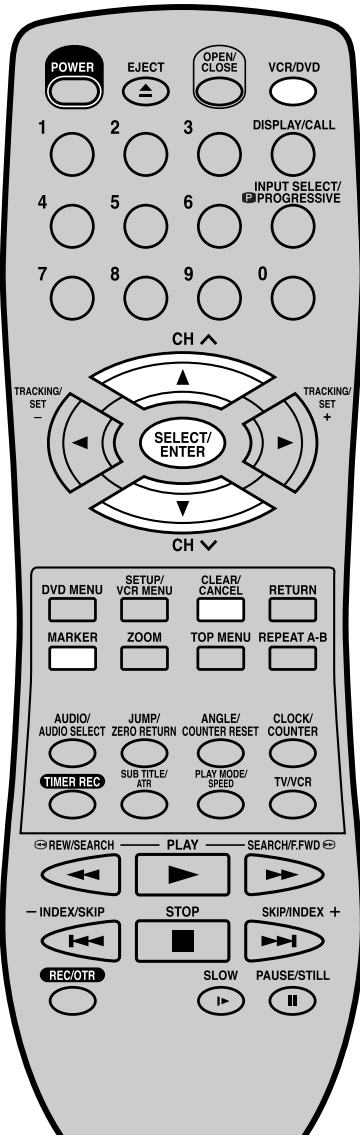

Preparación:

- ENCIENDA el TV y ajústelo en el modo de entrada de video.
- Presione **VCR/DVD** para seleccionar el modo DVD. (El indicador DVD se iluminará.)

Marcación de escenas

- 1 Presione **MARKER** durante la reproducción.

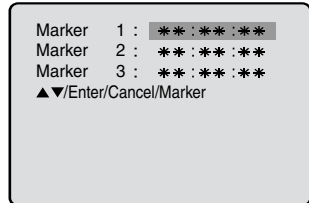

- 2 Seleccionar el Marker en blanco utilizando ▲/▼, después presione **ENTER** en la escena deseada.

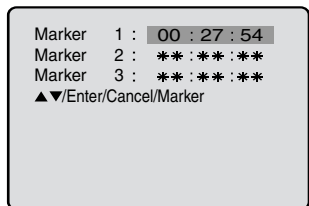

- Repita este procedimiento para ajustar las otras 2 escenas.

- 3 Presione **MARKER** para que desaparezca este despliegue.

Para volver a las escenas

- 1 Presione **MARKER** durante la reproducción o el modo stop.

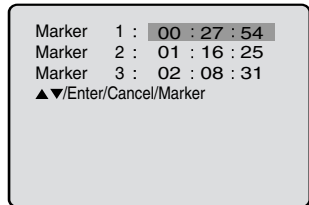

- 2 Presione ▲ o ▼ para seleccionar el Marker 1-3.

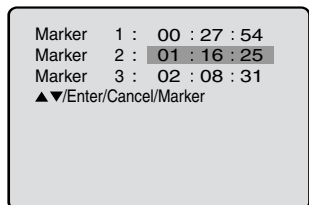

- 3 Presione **ENTER**. La reproducción empieza desde la escena marcada.

Para cancelar la marca

- 1 Presione **MARKER**.
- 2 Presione ▲ o ▼ para seleccionar el Marker 1-3.
- 3 Presione **CANCEL**. Para eliminar este visualizador, presione **MARKER**.

NOTAS:

- Es posible que algunos discos no admitan la función de marcación.
- La marcación se cancela cuando abra la bandeja del disco o desconecta el aparato.
- Algunos subtítulos grabados cerca del marcador puede no aparecer.



Cambio del idioma de la pista de sonido / Subtítulos / Reproducción de karaoke

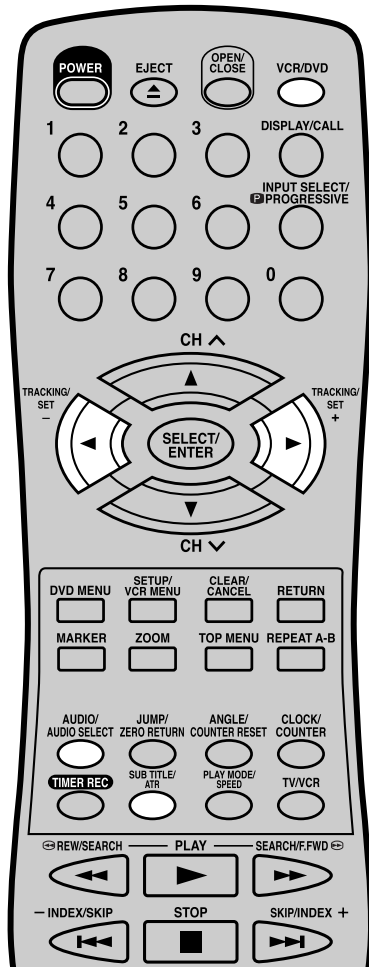

NOTAS:

- Si no puede seleccionar el idioma deseado después de presionar el botón varias veces, el idioma no fue grabado en el disco.
- Se cancela el cambio del idioma de los subtítulos cuando abra la bandeja del disco o desconecte el aparato o apague el aparato.
- Dependiendo del DVD quizá no pueda activar, desactivar o cambiar los subtítulos, incluso si están grabados en el disco. Al reproducir el DVD, el subtítulo puede cambiar cuando se abre o cierra la bandeja del disco, o cuando se cambia el título.
- En algunos casos, el idioma de los subtítulos no cambia inmediatamente al seleccionado.
- La función de salida vocal se emplea durante la reproducción de discos DVD KARAOKE grabados con Dolby Digital (multicanal). Esta función permite desactivar las pistas de sonido de voz, o restaurarlas para acompañamiento de fondo.
- Al reproducir KARAOKE, conecte un equipo de sonido apropiado (como un amplificador) al DVD/VCR.

42

Preparación:

- ENCIENDA el TV y ajústelo en el modo de entrada de video.
- Presione **VCR/DVD** para seleccionar el modo DVD. (El indicador DVD se iluminará.)

CAMBIO DEL IDIOMA DE LA PISTA DE SONIDO

Se puede seleccionar el idioma cuando reproduce un disco en múltiples idiomas.

- 1 Presione **AUDIO** durante la reproducción. Aparecerá el idioma actual de la pista de sonido.

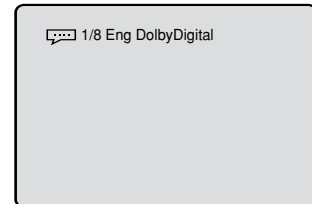

- 2 Presione **AUDIO** hasta que quede seleccionado el idioma deseado. El despliegue en pantalla desaparecerá después de unos cuantos segundos.

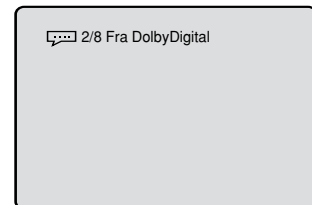

Aparición y desaparición de subtítulos

Cuando reproduzca un disco con subtítulos grabados, puede hacer que éstos aparezcan o desaparezcan.

Presione **SUB TITLE** durante la reproducción hasta que aparezca "Off".

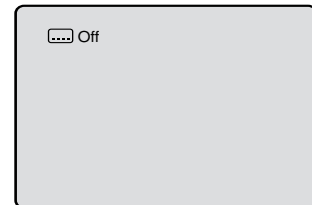

Cambio del idioma de los subtítulos

Puede seleccionar el idioma para reproducir un disco grabado con subtítulos en múltiples idiomas.

Presione **SUB TITLE** durante la reproducción hasta que aparezca el idioma deseado. El despliegue en pantalla desaparecerá después de unos cuantos segundos.

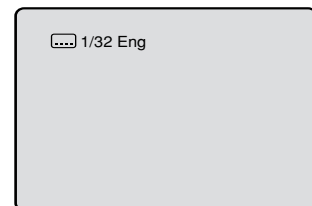

Reproducción de karaoke

Al reproducir un disco DVD KARAOKE, puede activar o desactivar las pistas de voz.

- 1 Presione **AUDIO** durante la reproducción del disco DVD KARAOKE.
- 2 Presione ◀ o ▶ para seleccionar "On" u "Off".

On: Las voces principales se reproducen cuando están grabadas en el disco.

Off: Las voces principales no se reproducen.

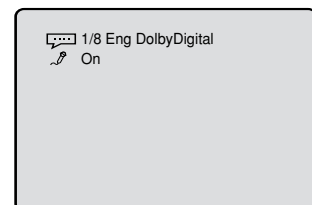



Cambio de ángulos / Selección de título / Menú DVD

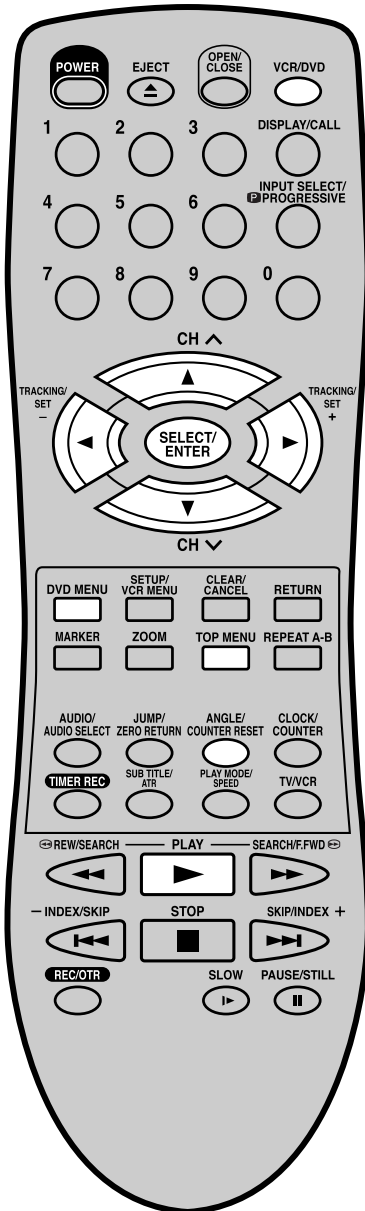

NOTA:

En algunos DVD, puede no ser posible cambiar los ángulos incluso cuando se grabó en múltiples ángulos en el disco, o quizá no pueda seleccionar el título, y un "menú de títulos" puede simplemente llamarse un "menú" o "título" en las instrucciones suministradas con el disco.

Preparación:

- ENCIENDA el TV y ajústelo en el modo de entrada de video.
- Presione **VCR/DVD** para seleccionar el modo DVD. (El indicador DVD se iluminará.)

Cambio de ángulos

Cuando reproduce un disco grabado en múltiples ángulos, puede cambiar el ángulo de visión de la escena.

- 1 Presione **ANGLE** durante la reproducción. Aparecerá el angle actual.

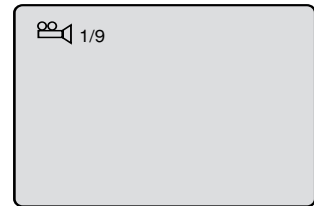

- 2 Presione **ANGLE** varias veces hasta que seleccione el angle deseado.

Selección de título

Hay dos o más títulos grabados en algunos discos. Si se ha grabado el menú de título en el disco, puede seleccionar el título deseado.

- 1 Presione **TOP MENU** durante la reproducción. El menú de títulos aparece en pantalla.
 - Presione de nuevo **TOP MENU** para reanudar la reproducción en la escena en la que había presionado **TOP MENU**.
- 2 Presione **▲/▼** o **◀/▶** para seleccionar el título deseado.
- 3 Presione **ENTER** o **PLAY**.
Empieza la reproducción del título seleccionado.

Menú DVD

Algunos DVD permiten seleccionar el contenido del disco con el menú.

Cuando reproduce este tipo de DVD, puede seleccionar el idioma de los subtítulos, idioma de la pista de sonido, etc. con el menú DVD.

- 1 Presione **DVD MENU** durante la reproducción. Aparece el menú DVD en la pantalla.
 - Presione nuevamente **DVD MENU** para volver a reproducir la escena en la que se estaba reproduciendo cuando presionó **DVD MENU**.
- 2 Presione **▲/▼** o **◀/▶** para seleccionar el ítem deseado.
- 3 Presione **ENTER**.
El menú continúa en otra pantalla. Repita los pasos 2 y 3 para terminar de seleccionar el ítem completamente.



Ajuste de restricciones para menores

Algunos discos están especificados como inapropiados para niños. Puede restringir la reproducción de tales discos en la unidad.

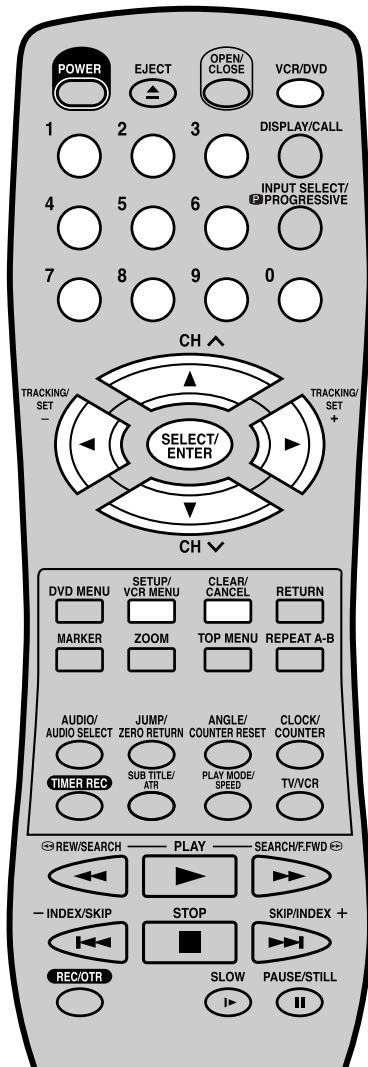

Preparación:

- ENCIENDA el TV y ajústelo en el modo de entrada de video.
- Presione **VCR/DVD** para seleccionar el modo DVD. (El indicador DVD se iluminará.)

AJUSTE DE RESTRICCIONES PARA MENORES

- 1 Presione **SET UP** en el modo de parada. Presione **◀** o **▶** para seleccionar. Presione **▼** o **ENTER**.

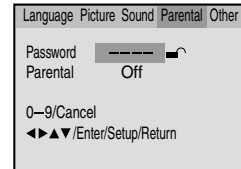

- 2 Presione **▼** una vez para seleccionar "Parental Off" y, a continuación, presione **ENTER** hasta que aparezca el nivel deseado (p. ej.: 1).

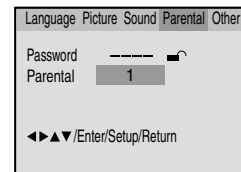

- 3 Presione **▲** una vez para seleccionar "-----". A continuación presione los **botones de número** para entrar una contraseña de 4 dígitos (p. ej.: 1234).

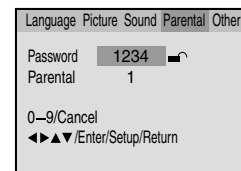

- Si entra un número de contraseña equivocado, presione **CANCEL**.
- Asegúrese de recordar su número!

- **Nivel Off** : El ajuste de restricciones para menores no funciona.
- **Nivel 1** : El DVD para mayores no puede reproducirse.
- **Nivel 8** : Se puede reproducir todo el DVD.
- Seleccione entre el nivel 1 al nivel 8. En una escala del 1 al 8, "1" es el más restrictivo.

- 4 Presione **ENTER**.

1234 cambiar a ----- .

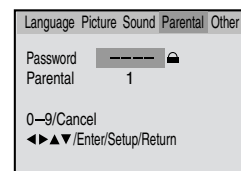

- 5 Para que desaparezca la pantalla de ajuste, presione **SET UP**.

Para desbloquear el ajuste de restricciones para menores

Cancele la contraseña para ajustar libremente el nivel de restricciones para menores,

- 1 Seleccione "Password ----- (paso 2) y presione los **botones de número** para entrar la contraseña de 4 dígitos. A continuación, presione **ENTER**.

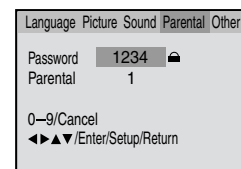

- 2 Si la contraseña entrada era correcta, aparecerá ----- . Puede desplazarse a "Parental 1", por ejemplo, para entrar el nivel deseado o para cancelar el control de restricciones.

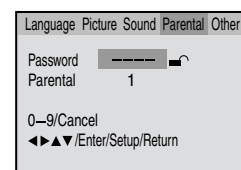

NOTAS:

- Una vez completado cada ajuste (P.44-51), el aparato puede seguir funcionando en las mismas condiciones (especialmente con discos DVD). Cada ajuste puede mantenerse en la memoria aunque desconecte el aparato.
- Para algunos discos, el aparato no puede prohibir la reproducción.
- Algunos discos no puede codificarse con determinada información de nivel de prohibición aunque la etiqueta del disco diga "adulto". Para estos discos no funcionará la prohibición para menores.
- No olvide la contraseña. Si olvida la contraseña, póngase en contacto con el servicio al cliente.





Deshabilitación temporal del nivel de rating (clasificación) del disco DVD

Dependiendo del disco DVD, el disco puede tratar de cancelar temporalmente el nivel de rating que haya ajustado. Depende de usted si decide cancelar el nivel de la rating o no.

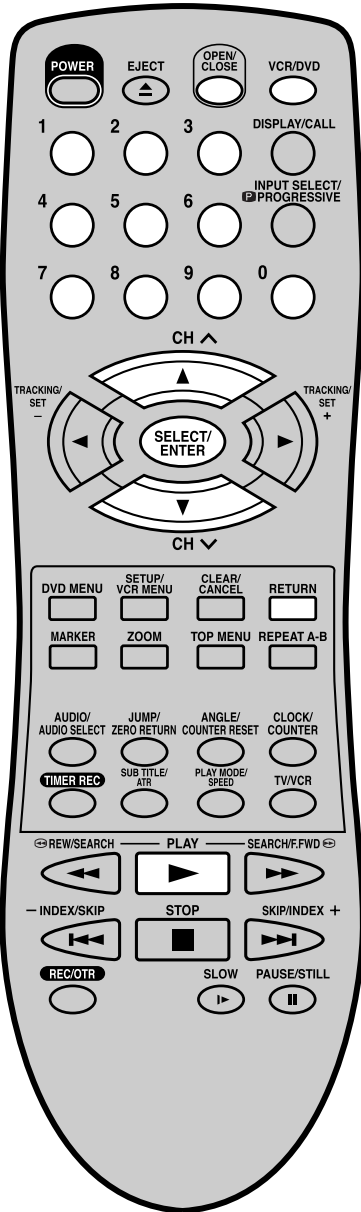

Preparación:

- ENCIENDA el TV y ajústelo en el modo de entrada de video.
- Presione **VCR/DVD** para seleccionar el modo DVD. (El indicador DVD se iluminará.)

- 1 Introduzca el disco DVD y presione **PLAY** o **OPEN/CLOSE** en la unidad (ver pág. 35).

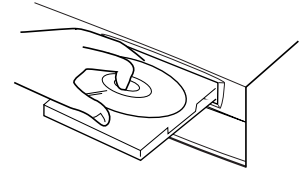

- 2 Si el disco DVD fue diseñado para cancelar temporalmente el nivel del Rating, cambiará la pantalla que aparece después del "Reading" (lectura) dependiendo del disco que se esté tocando. Si selecciona "YES" con **ENTER** aparecerá la pantalla de "su disco excede el nivel de restricciones para menores".

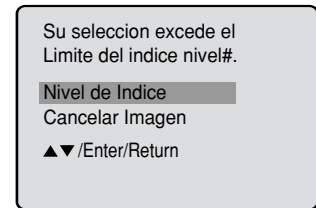

- 3 Si desea cancelar el nivel de clasificación ajustado temporalmente, seleccione "Parental Control Level" con **▲** o **▼** y después presione **ENTER**. Si se estableció la contraseña de 4 dígitos del paso 3 de la pag. 44, aparecerá la pantalla de entrar contraseña como aparece en el paso 4. Alternativamente, si no se ha establecido ninguna contraseña, comenzará la reproducción. Si desconoce (u olvidó) la contraseña, seleccione "Cancel Picture". La pantalla de ajuste desaparecerá. Presione **OPEN/CLOSE** para sacar el disco.

- 4 Entre la contraseña con los **BOTONES DE NÚMERO (0-9)**. Después, presione **ENTER**.

Si interrumpe la introduccion de la contraseña, presione **RETURN**.

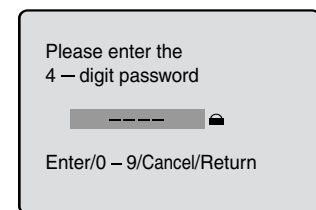

- 5 La reproducción comenzará si se introdujo la contraseña correcta.

NOTA:

Esta cancelación temporal del nivel del rating se mantendrá hasta que se saque el disco. Cuando se extraiga el disco se establecerá el nivel de rating original de manera automática.



Selección del idioma del menú

Se puede seleccionar el idioma de los mensajes del menú de disco de los DVD.

Preparación:

- ENCIENDA el TV y ajústelo en el modo de entrada de video.
- Presione **VCR/DVD** para seleccionar el modo DVD. (El indicador DVD se iluminará.)

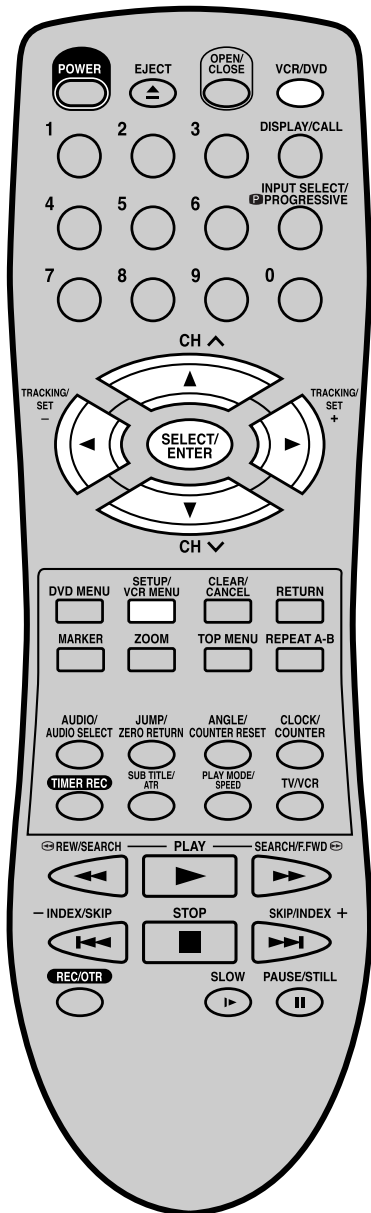

- 1 Presione **SETUP** en el modo de parada o no hay disco. Presione ◀ o ▶ para seleccionar Language.

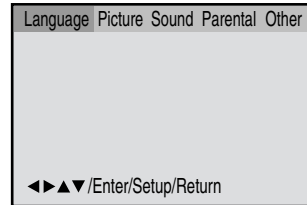

- 2 Presione ▼ o **ENTER** y presione ▲ o ▼ para seleccionar Menu

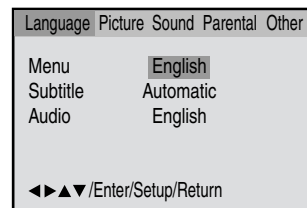

- 3 Presione ▶ o **ENTER**. Presione ▲ o ▼ para seleccionar su idioma deseado y presione **ENTER**.

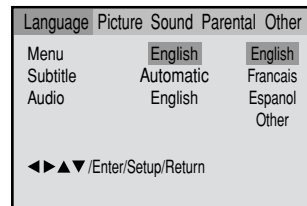

English, Francais, Espanol:

El idioma seleccionado es el idioma prioritario del Menú.

Other:

Se puede seleccionar otro idioma.

(Consulte la lista de códigos de idioma en la página 53)

- 4 Para que desaparezca la pantalla SETUP, presione **SETUP**.





Selección del idioma de los subtítulos

Se puede seleccionar siempre el mismo idioma de subtítulos aunque cambie de disco o desconecte el aparato.

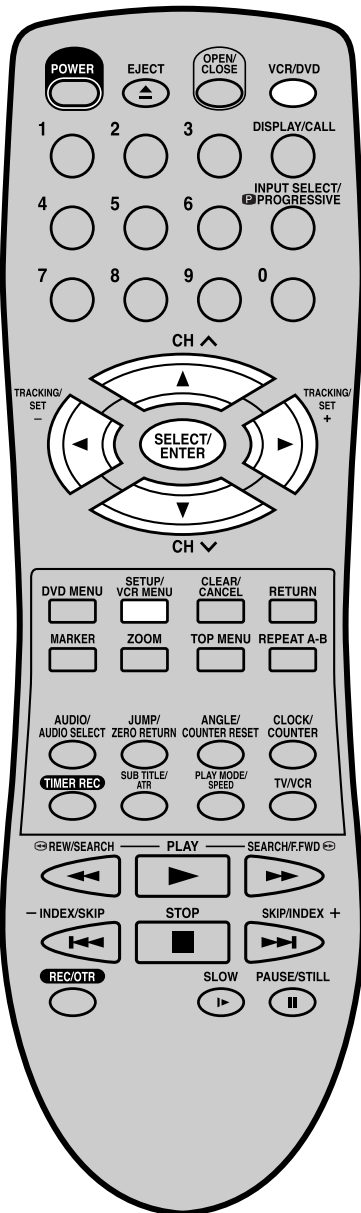

NOTA:

Si el idioma seleccionado no se grabó en el disco, se selecciona el idioma de máxima prioridad.

Preparación:

- ENCIENDA el TV y ajústelo en el modo de entrada de video.
- Presione **VCR/DVD** para seleccionar el modo DVD. (El indicador DVD se iluminará.)

1 Presione **SETUP** en el modo de parada o no hay disco.

Presione ◀ o ▶ para seleccionar Language.

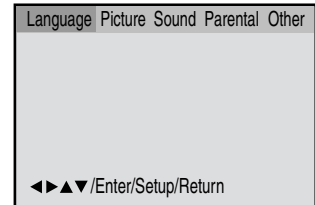

2 Presione ▼ o **ENTER** y presione ▲ o ▼ para seleccionar Subtitle.

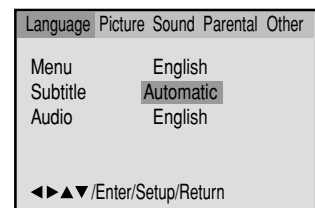

3 Presione ▶ o **ENTER**.

Presione ▲ o ▼ para seleccionar su idioma deseado y presione **ENTER**.

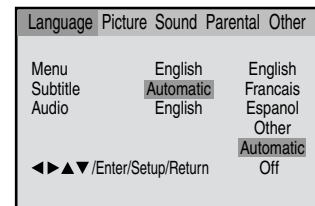

English, Francais, Espanol:

Aparece el subtítulo con el idioma seleccionado si está registrado en el disco.

Other:

Si desea seleccionar otro idioma, entre el código de idioma (consulte la lista de códigos de idioma en la página 53).

Automatic:

- El aparato seleccionará automáticamente el mismo idioma seleccionado para el AUDIO.
- Cuando el aparato selecciona el mismo idioma que para el AUDIO los subtítulos no aparecen durante la reproducción.
- Cuando no utilice el mismo idioma que el AUDIO, los subtítulos aparecerán durante la reproducción.

Off:

No aparecen subtítulos.

4 Para que desaparezca la pantalla SETUP, presione **SETUP**.

ESPAÑOL



Selección del idioma de la pista de sonido de audio

Se puede seleccionar el mismo idioma de la pista de sonido de audio incluso aunque cambie de disco o desconecte el aparato.

Preparación:

- ENCIENDA el TV y ajústelo en el modo de entrada de video.
- A continuación, presione **VCR/DVD** para seleccionar el modo DVD. (El indicador DVD se iluminará.)

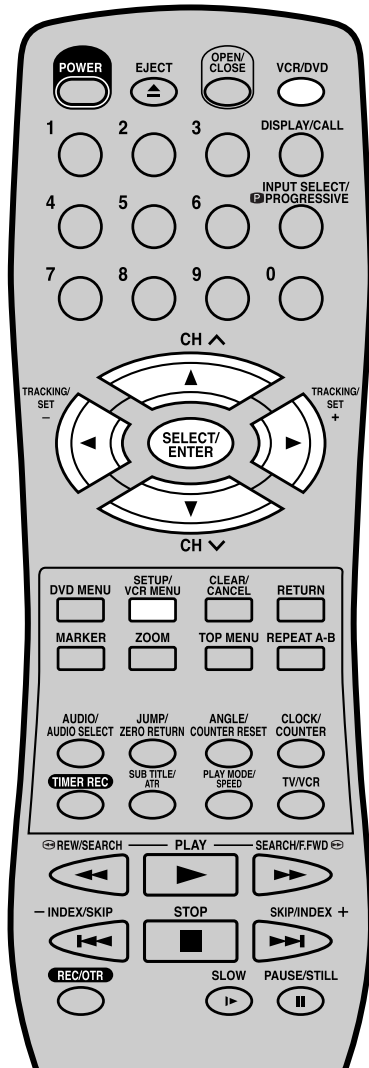

1 Presione **SETUP** en el modo de parada o no hay disco. Presione ◀ o ▶ para seleccionar Language.

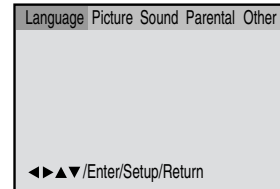

2 Presione ▼ o **ENTER** y presione ▲ o ▼ para seleccionar Audio.

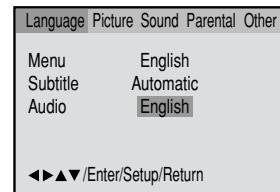

3 Presione ▶ o **ENTER**. Presione ▲ o ▼ para seleccionar el Idioma de Audio deseado y después presione **ENTER**.

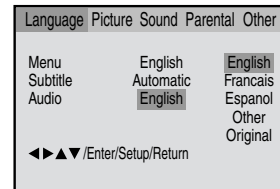

English, Francais, Espanol:

Se escuchará el idioma deseado si está registrado en el disco.

Other:

Si desea seleccionar otro idioma, entre el código del idioma. (Consulte la lista de códigos de idioma en la página 53.)

Original:

El aparato seleccionar el idioma de máxima prioridad en cada disco.

4 Para que desaparezca la pantalla SETUP, presione **SETUP**.

NOTA:

Si el idioma seleccionado no está grabado en el disco, se escuchará el idioma original.





Ajuste de la relación de aspecto de la pantalla de TV

Se puede seleccionar la relación de aspecto para su TV.

Preparación:

- ENCIENDA el TV y ajústelo en el modo de entrada de video.
- Presione **VCR/DVD** para seleccionar el modo DVD. (El indicador DVD se iluminará.)

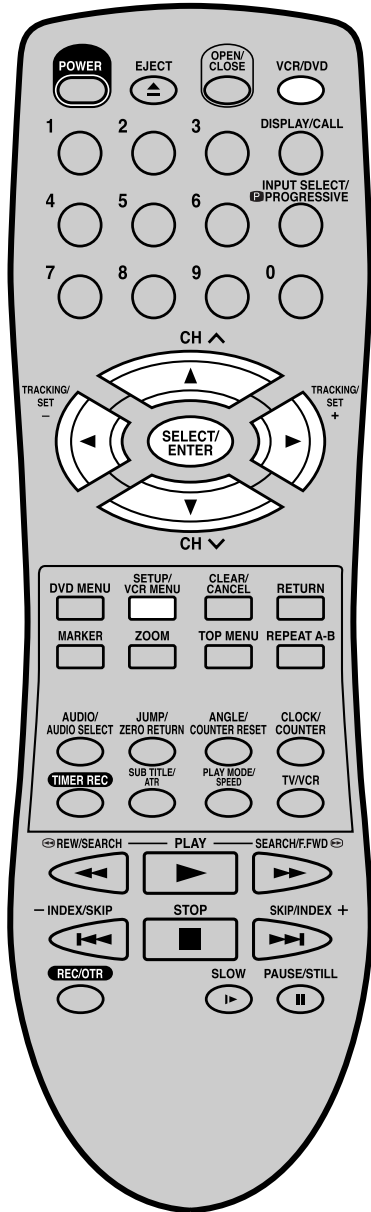

- 1 Presione **SETUP** en el modo de parada o no hay disco. Presione ◀ o ▶ para seleccionar Picture.

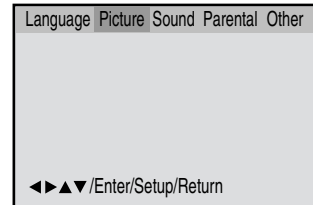

- 2 Presionar ▼ o **ENTER**, después presionar ▲ o ▼ para seleccionar la pantalla de TV.

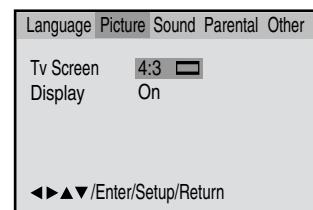

- 3 Presione ▶ o **ENTER**. Presione ▲ o ▼ para seleccionar su tipo de pantalla deseado y presione **ENTER**.

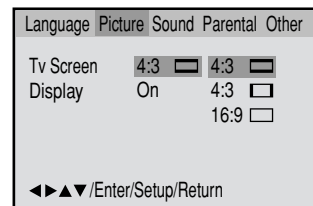

Puede escoger entre los siguientes tamaños de pantalla:

4:3 : Letter box

Seleccione este modo cuando se ha conectado a un TV convencional, cuando se reproducen discos DVD de pantalla ancha.

Muestra la imagen ancha con bandas negras arriba y abajo de la pantalla.

4:3 : Pan Scan

Muestra la imagen ancha en toda la pantalla con los bordes izquierdo y derecho cortados automáticamente.

16:9 : Wide

Seleccione este modo cuando conecte un TV de pantalla ancha. Aparece una imagen en pantalla ancha a su tamaño máximo.

NOTA:

Si no se ha formateado el disco DVD en el estilo pan y scan, aparece en el estilo 4:3.

- 4 Para que desaparezca la pantalla SETUP, presione **SETUP**.



Selección de las indicaciones en la pantalla/ Datos del status del Disco

Aparecen o desaparecen las indicaciones en la pantalla cuando presione los botones **DISPLAY**.

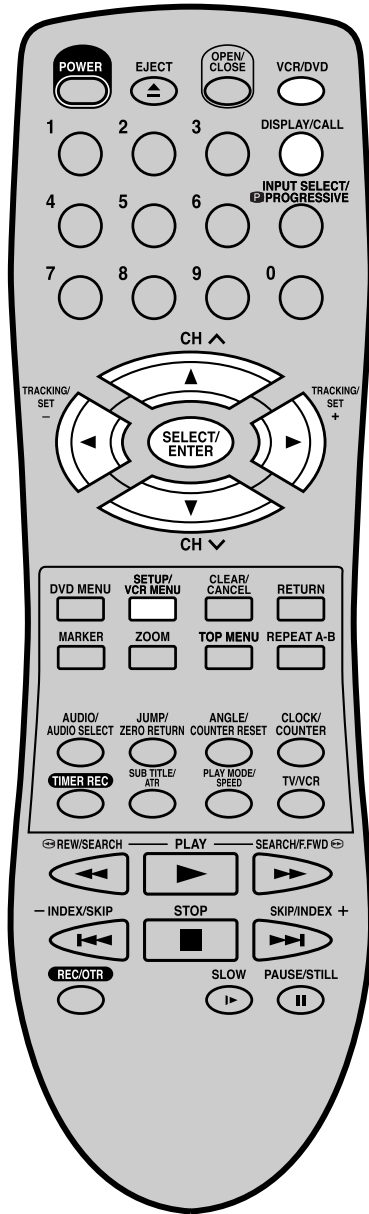

Preparación:

- ENCIENDA el TV y ajústelo en el modo de entrada de video.
- Presione **VCR/DVD** para seleccionar el modo DVD. (El indicador DVD se iluminará.)

1 Presione **SETUP** en el modo de parada o no hay disco. Presione ◀ o ▶ para seleccionar Picture.

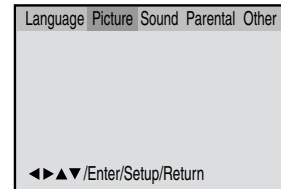

2 Presione ▼ o **ENTER** y presione ▲ o ▼ para seleccionar Display.

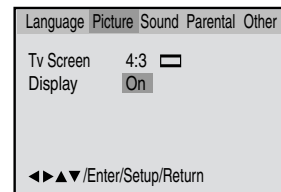

3 Presione ▶ o **ENTER** para seleccionar On o Off.

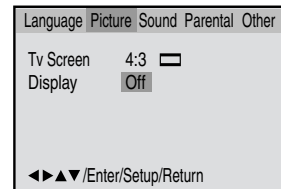

On: Aparecen las indicaciones en la pantalla cuando presione los botones (ajuste de fábrica).

Off: No aparecen las indicaciones en la pantalla cuando presione los botones salvo **SETUP**, **SEARCH MODE**, **PLAY MODE**, **MARKER** y **DISPLAY**.

4 Para que desaparezca la pantalla SETUP, presione **SETUP**.

Datos del status del Disco

Cada vez que presione **DISPLAY** aparecerán los datos del status del disco en la pantalla y cambiará de la siguiente manera.

DVD

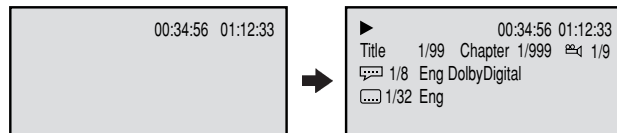

Para que desaparezca el status del disco, presione **DISPLAY** nuevamente.

Disco compacto de audio

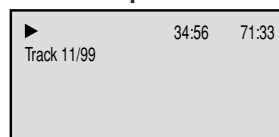

Al reproducir el disco CD, la visualización del estado aparecerá en la pantalla y continuará mostrándose.





Control de la Gama Dinámica

El DRC (Control de la Gama Dinámica) le permite controlar la gama dinámica para obtener un sonido conveniente para su equipo.

Preparación:

- ENCIENDA el TV y ajústelo en el modo de entrada de video.
- Presione **VCR/DVD** para seleccionar el modo DVD.
(El indicador DVD se iluminará.)

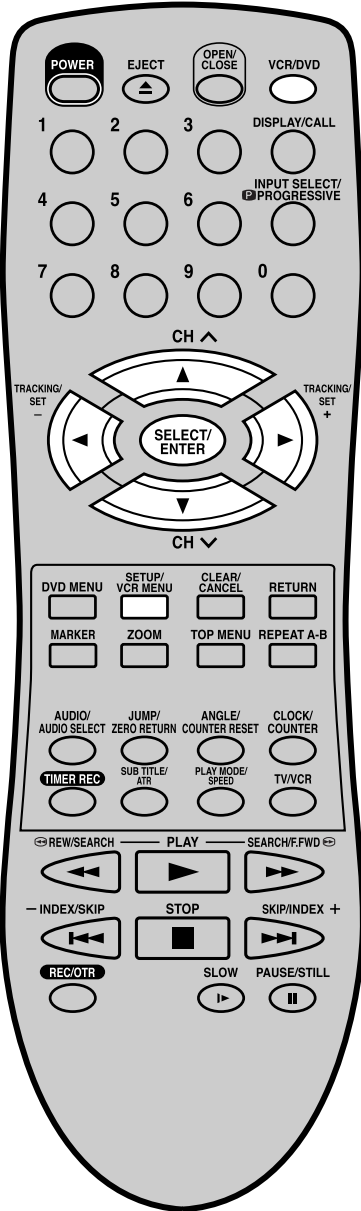

- 1 Presione **SETUP** en el modo de parada. Presione ◀ o ▶ para seleccionar "Sonido".

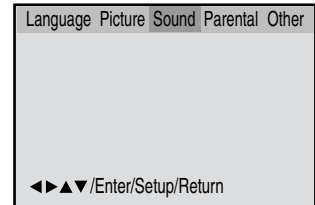

- 2 Presione ▼ o **ENTER** para seleccionar "DRC".

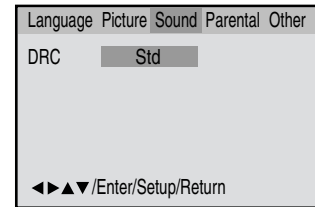

- 3 Presione ▶ o **ENTER**, a continuación presione ▲ o ▼ para seleccionar la configuración deseada.

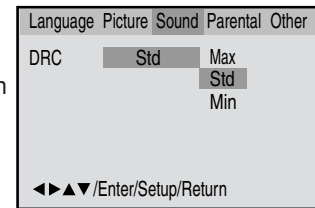

- Max:** La gama dinámica total aumenta.
- Std:** La gama dinámica total se mantiene.
- Min:** La gama dinámica se reduce.

NOTAS:

- Esta función sólo se activa durante la reproducción de discos grabados Dolby Digital.
- El nivel de Reducción de la Gama Dinámica podrá ser diferente dependiendo del disco de vídeo DVD.

ESPAÑOL



Exploración progresiva

La unidad admite el sistema de exploración progresiva, además del sistema convencional de exploración entrelazada. Si su televisor cuenta con tomas de componentes que admiten la entrada de vídeo progresivo, podrá disfrutar de imágenes de gran calidad activando el modo de exploración progresiva.

Preparación:

- Conecte la unidad a un televisor con tomas de componentes.
- Encienda el televisor y seleccione el modo correspondiente de entrada de vídeo.
- Ajuste el selector de vídeo S-VIDEO / COMPONENT del panel trasero a la posición COMPONENT.
- Presione **VCR/DVD** para seleccionar el modo DVD. (El indicador DVD se iluminará.)

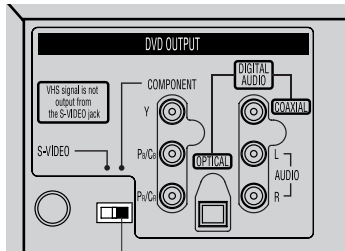

Selector de vídeo S-VIDEO/COMPONENT

- 1 Presione **PROGRESSIVE** en el modo de parada. Se enciende el indicador PROGRESSIVE "P" de la ventana de visualización.
 - La unidad reconoce el origen de la imagen (película o vídeo) del disco actual, según la información del disco.
- 2 Presione **PLAY** para comenzar la reproducción.
 - Para desactivar el modo de exploración progresiva, presione **PROGRESSIVE** en el modo de parada. Se apagará el indicador PROGRESSIVE "P" de la ventana de visualización.

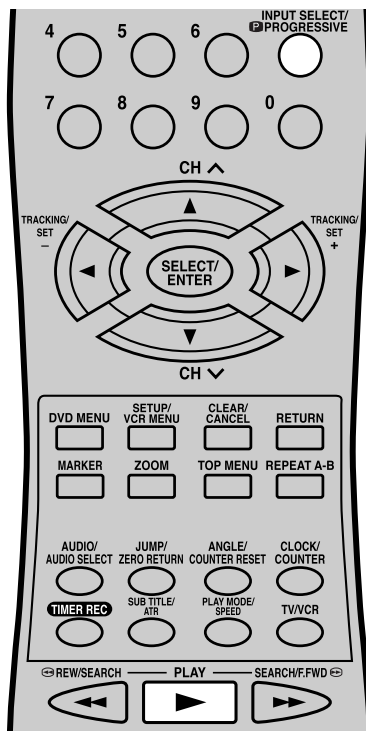

Acerca del MODO DE EXPLORACIÓN PROGRESIVA

Para visualizar vídeo en una pantalla de televisión, el método convencional de exploración se denomina "exploración entrelazada". Con este método, en cada momento sólo se visualizan la mitad de las líneas horizontales. De esta forma, dos campos completan una imagen (fotograma). Es decir, el primer campo, que contiene las líneas impares, se muestra seguido del segundo campo, que contiene las líneas pares.

El sistema de exploración progresiva barre todas las líneas horizontales al mismo tiempo, de forma que se puede doblar el número de líneas en comparación con la exploración entrelazada, lo que genera una imagen con mayor resolución y sin parpadeo.

Para poder ver vídeo con exploración progresiva, el televisor que esté conectado a la unidad debe tener entradas progresivas. Dependiendo del formato de origen del material, los discos DVD se pueden clasificar en dos categorías: películas y vídeo (algunos discos DVD contienen origen tanto de película como de vídeo). Los orígenes de película se graban con información presentada a 24 fotogramas por segundo, mientras que los de vídeo (NTSC) se graban a 30 fotogramas por segundo (60 campos por segundo, con entrelazado).

Cuando la unidad reproduce un material con origen de película, se crean señales de salida progresiva no entrelazada a partir de la información original.

Cuando se reproduce un material con origen de vídeo, la unidad interpola líneas entre las líneas entrelazadas para crear la imagen interpolada y la suministra como imagen progresiva.

NOTAS:

- Puede que algunos discos no se reproduzcan correctamente con el modo de exploración progresiva, debido a las características del disco o a su estado de grabación.
- Hay algunos televisores progresivos y de alta definición que no son totalmente compatibles con la unidad, lo que provocará la presentación de una imagen poco natural cuando se reproduzca un disco DVD en modo de exploración progresiva. En ese caso, utilice el modo de exploración entrelazada.
- No se puede activar el modo de exploración progresiva en los siguientes casos.
 - Cuando la unidad está en modo VCR.
 - Cuando el disco se está reproduciendo en modo DVD.
 - Cuando el selector de vídeo S-VIDEO / COMPONENT está en la posición S-VIDEO.





Lista de códigos de idiomas

Entre el número de código apropiado para los ajustes iniciales "AUDIO", "SUB TITLE" y/o "MENU LANGUAGE" (consulte las páginas 46-48).

Language Name	Code	Language Name	Code	Language Name	Code	Language Name	Code
Abkhazian	1112	Fiji	1620	Lingala	2224	Singhalese	2919
Afar	1111	Finnish	1619	Lithuanian	2230	Slovak	2921
Afrikaans	1116	French	1628	Macedonian	2321	Slovenian	2922
Albanian	2927	Frisian	1635	Malagasy	2317	Somali	2925
Amharic	1123	Galician	1722	Malay	2329	Spanish	1529
Arabic	1128	Georgian	2111	Malayalam	2322	Sundanese	2931
Armenian	1835	German	1415	Maltese	2330	Swahili	2933
Assamese	1129	Greek	1522	Maori	2319	Swedish	2932
Aymara	1135	Greenlandic	2122	Marathi	2328	Tagalog	3022
Azerbaijani	1136	Guarani	1724	Moldavian	2325	Tajik	3017
Bashkir	1211	Gujarati	1731	Mongolian	2324	Tamil	3011
Basque	1531	Hausa	1811	Nauru	2411	Tatar	3030
Bengali; Bangla	1224	Hebrew	1933	Nepali	2415	Telugu	3015
Bhutani	1436	Hindi	1819	Norwegian	2425	Thai	3018
Bihari	1218	Hungarian	1831	Oriya	2528	Tibetan	1225
Breton	1228	Icelandic	1929	Panjabi	2611	Tigrinya	3019
Bulgarian	1217	Indonesian	1924	Pashto, Pushto	2629	Tonga	3025
Burmese	2335	Interlingua	1911	Persian	1611	Turkish	3028
Byelorussian	1215	Irish	1711	Polish	2622	Turkmen	3021
Cambodian	2123	Italian	1930	Portuguese	2630	Twi	3033
Catalan	1311	Japanese	2011	Quechua	2731	Ukrainian	3121
Chinese	3618	Javanese	2033	Rhaeto-Romance	2823	Urdu	3128
Corsican	1325	Kannada	2124	Romanian	2825	Uzbek	3136
Croatian	1828	Kashmiri	2129	Russian	2831	Vietnamese	3219
Czech	1329	Kazakh	2121	Samoan	2923	Volapük	3225
Danish	1411	Kirghiz	2135	Sanskrit	2911	Welsh	1335
Dutch	2422	Korean	2125	Scots Gaelic	1714	Wolof	3325
English	1524	Kurdish	2131	Serbian	2928	Xhosa	3418
Esperanto	1525	Laothian	2225	Serbo-Croatian	2918	Yiddish	2019
Estonian	1530	Latin	2211	Shona	2924	Yoruba	3525
Faroese	1625	Latvian, Lettish	2232	Sindhi	2914	Zulu	3631

ESPAÑOL



Problemas y localización de averías

Utilice la siguiente lista de verificación de localización de averías cuando tiene problemas con este aparato. Consulte con su concesionario local o tienda de servicio si continúan los problemas. Compruebe que se han hecho correctamente todas las conexiones cuando utilice con otros aparatos.

SINTOMA	POSIBLE SOLUCION	Página
DVD/VCR		
El DVD/VCR no funciona.	<ul style="list-style-type: none"> • Verifique que el cable de alimentación esté conectado. • Pruebe con otro tomacorriente de CA. • La alimentación está desconectada; revise el fusible o el interruptor automático. • Desconecte la unidad, y vuelva a conectarla al cabo de una hora. • Seleccione primero el modo DVD o VCR. 	5 – – 5 18,34
Ausencia de imagen.	<ul style="list-style-type: none"> • La conexión de antena no es la correcta o el cable de antena está desconectado. • El canal de video no está en la posición correcta. • El canal de TV no está en el canal 3 ó 4. • El selector de entrada de vídeo del TV no se ha ajustado en VIDEO. Ajústelo en VIDEO (o equivalente). • El canal se ha ajustado en el modo externo. 	12~15 18 12~17 – –
No hay sonido.	<ul style="list-style-type: none"> • Compruebe que el selector de entrada del amplificador está en la posición correcta. • Seleccionar la posición correcta de la Salida de Audio en el amplificador AV. • El aparato está en un modo de reproducción especial. 	12~17 – 24,36
No funciona el mando a distancia.	<ul style="list-style-type: none"> • Apunte el mando a distancia hacia el sensor remoto. • Utilice a una distancia de menos de 5 metros o baje la luz en la habitación. • Elimine los obstáculos para el rayo infrarrojo. • Las pilas están gastadas. Cambie las pilas. • Compruebe que las pilas están bien colocadas. 	11
La recepción CATV no es posible.	<ul style="list-style-type: none"> • Revise todas las conexiones del sistema CATV. • La estación o el servicio de TV cable están con problemas; pruebe con otra estación. 	14,15
VCR		
La grabación no funciona.	<ul style="list-style-type: none"> • Las lengüetas de prevención de borrado del video están quebradas. • La unidad está en el modo de entrada externa. 	22,26
La grabación con temporizador no funciona.	<ul style="list-style-type: none"> • La hora no ha sido fijada correctamente. • El comienzo y término de la grabación no se ha fijado correctamente. • El botón TIMER REC no han sido presionados (El Símbolo TIMER REC  no está visualizador). 	19 29 29
Barras de ruido en la pantalla.	<ul style="list-style-type: none"> • Ajuste el tracking más allá del rango del circuito automático. • Las cabezas del video están sucias. • La cinta está dañada o gastada. 	24 55 –
DVD		
La lengua deseada no se muestra.	<ul style="list-style-type: none"> • Select proper language in the menu options. 	34
No empieza la reproducción.	<ul style="list-style-type: none"> • No hay disco colocado. • El disco puede estar sucio. Limpie el disco. • El aparato no puede reproducir DVD-ROM, etc. 	35 33 33
No puede parar la reproducción, búsqueda, cámara lenta, reproducción repetida o reproducción programada, etc.	<ul style="list-style-type: none"> • Algunos discos pueden no aceptar algunas funciones. 	–





Problemas y localización de averías / Limpieza de la cabeza de video

SINTOMA	POSIBLE SOLUCION	Página
No se ve la imagen, o la pantalla está borrosa o dividida en dos partes.	• El sector S-VIDEO/COMPONENT no está ajustado correctamente.	16
	• El modo de exploración progresiva está activo en la unidad conectada a un televisor a través de la salida VIDEO OUT.	52
No se ve la imagen en 4:3 (16:9).	• El ajuste no corresponde al de su TV.	49
No hay indicaciones en la pantalla.	• Seleccione Display On.	50
No se escucha el sonido ambiental.	• El ajuste no corresponde al de su sistema estéreo.	17
Una tecla del aparato o mando a distancia no lo hace funcionar.	• Desconecte el aparato y desenchufe el cable eléctrico de CA durante varios minutos. Vuelva a enchufar.	–
No empieza la reproducción al seleccionar el título.	• Verifique el ajuste del nivel de prohibición.	44
El idioma de la pista de sonido de audio y/o subtítulos no cambia al reproducir un DVD.	• No se han grabado múltiples idiomas en el disco DVD.	47,48
No se ven los subtítulos.	• Algunos discos no tienen subtítulos. • Los subtítulos se han eliminado. Presione SUB TITLE .	42,47
No cambia el ángulo.	• No se ha grabado desde múltiples ángulos en el disco DVD.	43
Aparece  en la pantalla.	• La función está prohibida para este aparato o disco.	–

ESPAÑOL

LIMPIEZA DE LA CABEZA DE VIDEO

OBSTRUCCION DE LAS CABEZAS DE VIDEO

Las cabezas de video constituyen el mecanismo por el que el DVD/VCR lee las imágenes de la cinta durante la reproducción. En el caso poco probable de que las cabezas se ensucien lo suficiente como para quedar obstruidas, ninguna imagen será reproducida. Esto se puede determinar fácilmente si, durante la reproducción de una buena cinta de video, se emite un sonido de calidad, pero no se produce imagen alguna (la imagen está extremadamente “nevada”). De ser así, use un sistema de limpieza de cabezas de alta calidad o haga que las limpien profesionalmente.



Buena imagen



Imagen “nevada”

NOTAS: • NO INTENTE LIMPIAR LAS CABEZAS DE VIDEO O REPARAR LA UNIDAD QUITANDO LA CUBIERTA SUPERIOR.

- Las cabezas de video pueden finalmente llegar a desgastarse y tendrán que ser cambiadas cuando sean incapaces de producir imágenes claras.
- Para ayudar a prevenir la obstrucción de las cabezas de video, utilice solamente cintas VHS de buena calidad. Deseche cintas desgastadas.

Memorex®

Para información adicional sobre los ajustes u operación, favor de visitar nuestra página web www.memorexelectronics.com o llamar a servicio a clientes al no. 1-800-919-3647
Favor de conservar todo el empaque por lo menos por 90 días en caso de que tenga que volver este producto al lugar de compra o a memorex para obtener refacciones y accesorios, comunicarse a fox int'l al no. 1-800-321-6993





Especificaciones

GENERALIDADES

Fuente de alimentación: 120 V CA, 60 Hz
 Consumo de energía: Operation: 18 Vatios
 Stand by: 2 Vatios
 Peso: 7,9 libras (3,6 kg)
 Dimensiones: Anchura : 16-15/16 pulgadas (430 mm)
 Altura : 3-7/8 pulgadas (99 mm)
 Profundidad : 9-15/16 pulgadas (253 mm)

Entradas/Salidas:
 Entrada de video: 1 Vp-p/75 ohmios
 Salida de video: 1 Vp-p/75 ohmios
 Entrada de audio: -8 dBm/50 k ohmios
 Salida de audio: -8 dBm/1 k ohmios
 Antena: UHF/VHF 75 ohmios coaxial

Respuesta de frecuencia Hi-Fi: 20 Hz a 20,000 Hz
 Gama dineámica de Hi-Fi: Mayor de 90 dB

VCR

Video cabezas: 4 cabezas
 Pistas de audio: Sonido Hi-Fi - 2 pistas
 Sonido monofónico - 1 pista

Sintonizador: 181 canales de frecuencia sintetizada
 VHF 2 - 13
 UHF 14 - 69
 CATV 14 - 36 (A) - (W)
 37 - 59 (AA) - (WW)
 60 - 85 (AAA) - (ZZZ)
 86 - 94 (86) - (94)
 95 - 99 (A-5) - (A-1)
 100 - 125 (100) - (125)
 01 (5A)

Salida de canal RF: Canales 3 ó 4

Tiempo de avance rápido/rebobinado en 25°C (77°F): Aproximadamente 1 minuto y 48 segundos (con videocassette T-120)

Tocadiscos de DVD/Discos compactos

Señal de Sistema: NTSC
 Disco utilizable: DVD (12 cm, 8 cm)
 CD (12 cm, 8 cm)

Características de audio
 respuesta de frecuencia: DVD: 4 Hz - 22 kHz
 CD: 4 Hz - 20 kHz

S/N Ratio: 90 dB
 Distorsión armónica: 0,02%
 Variaciones de velocidad: Menos de 0,01%Wrms
 Gama dinámica: Mayor de 90 dB

Salidas:
 Video : (RCA) 1 Vp-p/75 ohmios
 Audio : (RCA) -12 dBm/1 k ohm
 Audio digital : 0,5 Vp-p/75 ohmios

Captor:
 CD : Longitud de onda: 775 – 805 nm
 Potencia máxima de salida: 0,5 mW
 DVD : Longitud de onda: 640 – 660 nm
 Potencia máxima de salida: 1,0 mW

Accesorios:

Control Remoto x 1
 Cable Coaxial de 75 ohmios x 1
 Cordón AUDIO/VIDEO x 1



J2C51001A

03/12

Memcorp, Inc.
 Weston, FL 33331
 Printed in Thailand Impreso en Tailandia
 Visit our website at www.memorexelectronics.com
 Visite nuestro portal de internet en www.memorexelectronics.com

